





MANUAL DEL PROPIETARIO

MT-03
MOTOCICLETA

 Lea este manual atentamente antes de utilizar este vehículo.

MTN320-A

B9A-F8199-S0

 **Lea este manual atentamente antes de utilizar este vehículo. Este manual debe acompañar al vehículo si este se vende.**

¡Bienvenido al mundo de las motocicletas Yamaha!

Como propietario de una MTN320-A, se beneficia usted de la amplia experiencia de Yamaha y de la más avanzada tecnología en el diseño y la fabricación de productos de alta calidad que han dado a Yamaha su reputación de fiabilidad.

Lea este manual en su totalidad para disfrutar de todas las ventajas de su MTN320-A. El manual del propietario no solo le enseñará cómo utilizar, revisar y mantener su motocicleta, sino además cómo protegerse a sí mismo y a otros de problemas y accidentes.

Además, los numerosos consejos contenidos en este manual le ayudarán a mantener su motocicleta en las mejores condiciones posibles. Si necesita cualquier aclaración adicional, no dude en ponerse en contacto con su concesionario Yamaha.

El equipo de Yamaha le desea muchos paseos seguros y agradables. Recuerde, ¡la seguridad es lo primero!

Yamaha mejora constantemente el diseño y la calidad de sus productos. Por tanto, aunque este manual contiene la información más actual en el momento de imprimirse, pueden existir pequeñas discrepancias entre su motocicleta y este manual. Si necesita cualquier aclaración relativa a este manual, consulte a su concesionario Yamaha.



ADVERTENCIA

Lea este manual atentamente y en su totalidad antes de utilizar esta motocicleta.

Información importante relativa al manual

SAU63350

En este manual, la información particularmente importante se distingue mediante las siguientes anotaciones:

	Este es el símbolo de aviso de seguridad. Se utiliza para avisarle de un posible peligro de daños personales. Obedezca todos los mensajes de seguridad que siguen a este símbolo para evitar posibles daños personales o un accidente mortal.
 ADVERTENCIA	ADVERTENCIA indica una situación peligrosa que, de no evitarse, puede ocasionar un accidente mortal o daños personales graves.
ATENCIÓN	ATENCIÓN indica precauciones especiales que se deben adoptar para evitar que el vehículo u otros bienes resulten dañados.
NOTA	NOTA proporciona información clave para facilitar o clarificar los procedimientos.

*El producto y las especificaciones pueden cambiar sin previo aviso.

SAUN0430

MTN320-A
MANUAL DEL PROPIETARIO
©2017 PT Yamaha Indonesia Motor Manufacturing
1ª edición, junio 2017
Todos los derechos reservados.
Toda reimpresión o uso no autorizado
sin el consentimiento escrito de
PT Yamaha Indonesia Motor Manufacturing
quedan expresamente prohibidos.
Impreso en Indonesia.

Tabla de contenidos

Información relativa a la seguridad	1-1
Descripción	2-1
Vista izquierda.....	2-1
Vista derecha.....	2-2
Mandos e instrumentos.....	2-3
Funciones de los instrumentos y mandos	3-1
Interruptor principal/Bloqueo de la dirección.....	3-1
Luces indicadoras y de aviso.....	3-2
Indicador multifunción.....	3-4
Interruptores del manillar.....	3-11
Maneta de embrague.....	3-12
Pedal de cambio.....	3-13
Maneta de freno.....	3-13
Pedal de freno.....	3-14
ABS.....	3-14
Tapón del depósito de gasolina.....	3-15
Gasolina.....	3-16
Tubo de desbordamiento del depósito de gasolina.....	3-18
Catalizador.....	3-18
Asientos.....	3-19
Portacascos.....	3-20
Compartimento portaobjetos.....	3-21
Ajuste del conjunto amortiguador.....	3-21
Soportes de la correa del equipaje.....	3-22
Caballote lateral.....	3-23
Sistema de corte del circuito de encendido.....	3-23
Para su seguridad – comprobaciones previas	4-1
Utilización y puntos importantes para la conducción	5-1
Arranque del motor.....	5-2
Cambio.....	5-3
Rodaje del motor.....	5-4
Estacionamiento.....	5-4
Mantenimiento y ajustes periódicos	6-1
Juego de herramientas.....	6-2
Cuadro de mantenimiento periódico del sistema de control de emisiones.....	6-3
Cuadro general de mantenimiento y engrase.....	6-5
Comprobación de las bujías.....	6-8
Bombona.....	6-9
Aceite de motor y cartucho del filtro de aceite.....	6-9
Líquido refrigerante.....	6-12
Cambio del filtro de aire y limpieza del tubo de drenaje.....	6-14
Comprobación del juego libre del puño del acelerador.....	6-15
Holgura de la válvula.....	6-16
Neumáticos.....	6-16
Llantas de aleación.....	6-18
Ajuste del juego libre de la maneta de embrague.....	6-19
Comprobación del juego libre de la maneta del freno.....	6-20
Interruptores de la luz de freno.....	6-20
Comprobación de las pastillas de freno delantero y trasero.....	6-21
Comprobación del líquido de freno.....	6-22
Cambio del líquido de frenos.....	6-23
Juego de la cadena de transmisión.....	6-23
Limpieza y engrase de la cadena de transmisión.....	6-25
Comprobación y engrase de los cables.....	6-26
Comprobación y engrase del puño del acelerador y el cable.....	6-26
Comprobación y engrase de los pedales de freno y cambio.....	6-27
Comprobación y engrase de las manetas de freno y embrague.....	6-27
Comprobación y engrase del caballote lateral.....	6-28

Tabla de contenidos

Engrase de los pivotes del basculante.....	6-28
Comprobación de la horquilla delantera.....	6-29
Comprobación de la dirección	6-29
Comprobación de los cojinetes de las ruedas	6-30
Batería	6-30
Cambio de fusibles.....	6-32
Cambio de la bombilla del faro	6-34
Luz de posición	6-34
Luz de freno/piloto trasero	6-35
Cambio de la bombilla de un intermitente	6-35
Cambio de la bombilla de la luz de la matrícula	6-36
Apoyo de la motocicleta.....	6-37
Identificación de averías.....	6-37
Cuadros de identificación de averías.....	6-38
Cuidados y almacenamiento de la motocicleta.....	7-1
Precaución relativa al color mate ...	7-1
Cuidados	7-1
Almacenamiento.....	7-4
Especificaciones	8-1
Información para el consumidor	9-1
Números de identificación.....	9-1
Conector de diagnóstico	9-2
Registro de los datos del vehículo	9-3
Índice alfabético.....	10-1

SAU1028C

Sea un propietario responsable

Como propietario del vehículo, es usted responsable de su funcionamiento seguro y adecuado.

Las motocicletas son vehículos de dos ruedas.

La seguridad de su uso y funcionamiento depende de la aplicación de las técnicas de conducción apropiadas, así como de la habilidad del conductor. Todo conductor debe conocer los requisitos siguientes antes de conducir esta motocicleta.

Debe:

- Obtener instrucciones completas de una fuente competente sobre todos los aspectos del funcionamiento de la motocicleta.
- Observar las advertencias y los requisitos de mantenimiento que se indican en el presente Manual del propietario.
- Obtener una formación cualificada en las técnicas de conducción seguras y apropiadas.
- Obtener un servicio técnico profesional según se indica en el presente Manual del propietario o cuando las condiciones mecánicas así lo requieran.
- Nunca conduzca una motocicleta sin la formación o la instrucción adecuada. Realice un curso de formación. Los principiantes deben recibir formación por parte de un instructor titulado. Póngase en contacto con un concesionario autorizado de motocicletas para obtener información sobre los cursos de formación más cercanos a su zona.

Seguridad en la conducción

Realice las comprobaciones previas cada vez que vaya a utilizar el vehículo para estar seguro de que se encuentra en condicio-

nes seguras de funcionamiento. Si no revisa o mantiene el vehículo correctamente aumentarán las posibilidades de accidente o daños materiales. Consulte en la página 4-1 el listado de comprobaciones previas.

- Esta motocicleta está diseñada para llevar al conductor y un pasajero.
- La mayor parte de los accidentes de tráfico entre coches y motocicletas se deben al hecho de que el conductor del coche no ha detectado ni reconocido a la motocicleta. Muchos accidentes se han producido porque el conductor del coche no ha visto la motocicleta. Una medida muy eficaz para reducir las posibilidades de este tipo de accidente es el hacerse bien visible.

Por tanto:

- Lleve una chaqueta de color brillante.
- Sea especialmente prudente al aproximarse a cruces y pasarlos, ya que los cruces son los lugares en los que se producen accidentes de motocicleta con mayor frecuencia.
- Circule por donde los otros conductores puedan verle. Evite permanecer en los ángulos sin visión de otros conductores.
- Nunca realice el mantenimiento de una motocicleta sin los conocimientos adecuados. Póngase en contacto con un concesionario autorizado de motocicletas para que le informe acerca del mantenimiento básico de la motocicleta. Únicamente el personal certificado puede llevar a cabo determinados tipos de mantenimiento.
- En muchos accidentes están implicados conductores inexpertos. De hecho, muchos conductores que han



Información relativa a la seguridad

estado implicados en accidentes ni siquiera tienen un permiso de conducir motocicletas vigente.

- No conduzca sin estar cualificado y no preste su motocicleta a personas que no lo estén.
- Conozca sus capacidades y sus límites. El hecho de permanecer dentro de sus límites le ayudará a evitar un accidente.
- Le recomendamos que practique en un lugar donde no haya tráfico hasta que se haya familiarizado completamente con la motocicleta y todos sus mandos.
- Muchos accidentes se han debido a un error del conductor de la motocicleta. Un error típico consiste en abrirse demasiado en una curva a causa del exceso de velocidad o el subviraje (ángulo de ladeo insuficiente para la velocidad).
 - Respete siempre el límite de velocidad y no circule nunca más rápido de lo que resulte adecuado según el estado de la calzada y el tráfico.
 - Señale siempre antes de girar o cambiar de carril. Cerciórese de que los otros conductores puedan verle.
- La postura del conductor y del pasajero es importante para poder mantener un control adecuado.
 - Para mantener el control de la motocicleta durante la marcha, el conductor debe mantener ambas manos en el manillar y ambos pies en las estriberas.
 - El pasajero debe sujetarse siempre al conductor, a la correa del asiento o al asidero con las dos manos y mantener ambos pies en las estriberas del pasajero. No lleve nunca a un pasajero que no pueda mantener firmemente ambos pies en las estriberas.

- No conduzca nunca bajo los efectos del alcohol u otras drogas.
- Esta motocicleta está diseñada únicamente para circular en calle/carretera. No es adecuado para caminos.

Protección personal

La mayoría de las muertes en accidentes de motocicleta se producen por lesiones en la cabeza. El uso de un casco de seguridad es esencial en la prevención o reducción de las lesiones en la cabeza.

- Utilice siempre un casco homologado.
- Utilice una máscara o gafas. El viento en los ojos sin proteger puede reducir la visión y retrasar la percepción de un peligro.
- El uso de una chaqueta, botas, pantalones y guantes resistentes, etc., resulta eficaz para prevenir o reducir las abrasiones o laceraciones.
- No lleve nunca prendas amplias que puedan engancharse en los mandos, las estriberas o en las ruedas y provocar lesiones o un accidente.
- Utilice siempre ropa protectora que le cubra las piernas, los tobillos y los pies. El motor y el sistema de escape están muy calientes durante la marcha o después y pueden provocar quemaduras.
- El pasajero debe observar también las precauciones indicadas anteriormente.

Evite el envenenamiento por monóxido de carbono

Los gases de escape del motor contienen monóxido de carbono, un gas letal. La inhalación de monóxido de carbono puede provocar dolores de cabeza, mareo, somnolencia, náuseas, confusión y, por último, la muerte.

El monóxido de carbono es un gas incoloro, inodoro e insípido que puede estar presente aunque no se vea ni se huelga nada procedente del escape del motor. Se pueden acumular en tiempo muy breve niveles letales de monóxido de carbono que le postrarán rápidamente y le impedirán salvarse. Asimismo, en lugares cerrados o mal ventilados pueden mantenerse niveles letales de monóxido de carbono durante horas o días. Si nota cualquier síntoma de envenenamiento por monóxido de carbono abandone el lugar inmediatamente, respire aire fresco y SOLICITE TRATAMIENTO MÉDICO.

- No ponga el motor en marcha en un lugar cerrado. Aunque intente eliminar los gases de escape con extractores o ventanas y puertas abiertas, el monóxido de carbono puede alcanzar rápidamente niveles peligrosos.
- No ponga en marcha el motor en lugares mal ventilados o parcialmente cerrados como cobertizos, garajes o cocheras.
- No ponga en marcha el motor en el exterior cuando los gases de escape puedan penetrar en un edificio a través de aberturas como ventanas y puertas.

Carga

La incorporación de accesorios o carga que modifiquen la distribución del peso de la motocicleta puede reducir su estabilidad y manejabilidad. Para evitar la posibilidad de un accidente, tenga mucho cuidado al añadir carga o accesorios a la motocicleta. Si ha añadido carga o accesorios a la motocicleta, conduzca con mucha precaución. A continuación, además de información sobre accesorios, exponemos algunas reglas generales que se deben observar en caso de cargar equipaje o añadir accesorios a la motocicleta:

El peso total del conductor, el pasajero, los accesorios y el equipaje no debe superar la carga máxima. **La utilización de un vehículo sobrecargado puede ocasionar un accidente.**

Carga máxima:

160 kg (353 lb)

Cuando lo cargue dentro de este límite de peso, tenga en cuenta lo siguiente:

- El peso del equipaje y los accesorios debe mantenerse lo más bajo y cerca posible de la motocicleta. Sujete bien los objetos más pesados lo más cerca posible del centro del vehículo y distribuya el peso lo más uniformemente posible en ambos lados de la motocicleta a fin de reducir al mínimo el desequilibrio o la inestabilidad.
- El desplazamiento de pesos puede crear un desequilibrio repentino. Verifique que los accesorios y la carga estén bien sujetos a la motocicleta antes de iniciar la marcha. Compruebe con frecuencia las fijaciones de los accesorios y las sujeciones de la carga.
- Ajuste correctamente la suspensión en función de la carga que lleve (únicamente en los modelos con suspensión ajustable) y compruebe el estado y la presión de los neumáticos.
- No sujete nunca objetos grandes o pesados al manillar, la horquilla delantera o el guardabarros delantero. Tales objetos, como por ejemplo sacos de dormir, bolsas de lona o tiendas de campaña, pueden crear inestabilidad en el manejo o disminuir la respuesta de la dirección.
- **Este vehículo no está diseñado para arrastrar un remolque o para acoplarle un sidecar.**

Accesorios originales Yamaha

La elección de los accesorios para el vehículo es una decisión importante. Los accesorios originales Yamaha que se pueden adquirir únicamente en los concesionarios Yamaha han sido diseñados, probados y aprobados por Yamaha para su vehículo.

Muchas empresas sin relación con Yamaha fabrican repuestos y accesorios u ofrecen otras modificaciones para vehículos Yamaha. Yamaha no puede probar los productos que fabrican estas empresas. Por tanto, Yamaha no puede respaldar ni recomendar el uso de accesorios no vendidos por Yamaha ni modificaciones no recomendadas específicamente por Yamaha, incluso si las vende e instala un concesionario Yamaha.

Repuestos, accesorios y modificaciones no originales

Aunque algunos productos no originales pueden tener un diseño y una calidad similares a los accesorios originales Yamaha, debe tener presente que algunos de estos accesorios no originales o modificaciones no resultan adecuados debido a la posibilidad de que representen un peligro para usted u otras personas. La instalación de productos no originales o las modificaciones realizadas en su vehículo que alteren su diseño o sus características de funcionamiento pueden representar, para usted y otras personas, un peligro de daños personales graves o un accidente mortal. Es usted responsable de los daños personales relacionados con la alteración del vehículo. Cuando instale accesorios, tenga en cuenta las recomendaciones siguientes, así como las que se facilitan en el apartado "Carga".

- No instale nunca accesorios o lleve carga que puedan afectar a las prestaciones de la motocicleta. Revise cuidadosamente el accesorio antes de utilizarlo, a fin de cerciorarse de

que de ningún modo reduzca la distancia al suelo ni el ángulo de inclinación, ni limite el recorrido de la suspensión, el recorrido de la dirección o el funcionamiento de los mandos ni obstaculice las luces o reflectores.

- Los accesorios montados en el manillar o en la zona de la horquilla delantera pueden crear inestabilidad por distribución de peso inadecuada o alteraciones aerodinámicas. Se debe limitar al máximo el número de accesorios montados en el manillar o en la zona de la horquilla delantera y tales accesorios deberán ser lo más ligeros posible.
- Los accesorios voluminosos o grandes pueden afectar gravemente a la estabilidad de la motocicleta por sus efectos aerodinámicos. La motocicleta puede adquirir una tendencia a levantarse por efecto del viento de frente o hacerse inestable con viento de costado. Estos accesorios, asimismo, pueden provocar inestabilidad al adelantar o ser adelantado por vehículos de gran tamaño.
- Algunos accesorios pueden obligar al conductor a desplazarse de su posición normal de conducción. Esta posición inadecuada limita la libertad de movimiento del conductor y puede limitar su capacidad de control; por tanto, no se recomiendan tales accesorios.
- Tenga cuidado al añadir accesorios eléctricos. Si los accesorios eléctricos superan la capacidad del sistema eléctrico de la motocicleta puede producirse una avería eléctrica, la cual puede provocar el apagado de las luces o la pérdida de potencia del motor, con el consiguiente peligro.

Neumáticos y llantas no originales

Los neumáticos y llantas con los que se entrega la motocicleta han sido diseñados conforme a las prestaciones de la misma y para aportar la combinación óptima de manejabilidad, frenada y confort. Es posible que otros neumáticos, llantas, medidas y combinaciones no resulten adecuados. Consulte en la página 6-16 las especificaciones de los neumáticos e información sobre su mantenimiento y sustitución.

Transporte de la motocicleta

Asegúrese de seguir las instrucciones siguientes antes de transportar la motocicleta en otro vehículo.

- Retire cualquier elemento suelto de la motocicleta.
- Compruebe que el grifo de gasolina (si está equipado) esté cerrado y no haya fugas de gasolina.
- Ponga una marcha (modelos con transmisión manual).
- Asegure la motocicleta con sujetiones o correas adecuadas fijadas a piezas sólidas de la motocicleta, como el bastidor o la brida triple de la horquilla superior delantera (y no, por ejemplo, los manillares montados en goma, los intermitentes o cualquier pieza que pudiera romperse). Elija la ubicación de las correas con detenimiento para evitar que generen fricción y rayen las superficies pintadas durante el transporte.
- Si es posible, la suspensión debería estar comprimida en parte mediante las sujetiones, para que la motocicleta no rebote excesivamente durante el transporte.

Descripción

SAU63371

Vista izquierda

2

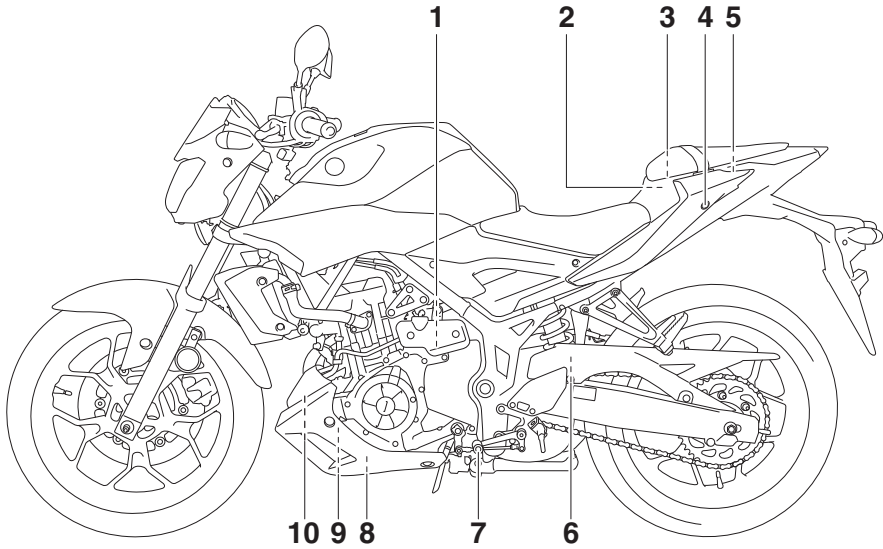

1. Depósito de líquido refrigerante (página 6-12)
2. Fusible principal (página 6-32)
3. Juego de herramientas del propietario (página 6-2)
4. Cerradura del asiento del pasajero (página 3-19)
5. Compartimento portaobjetos (página 3-21)
6. Aro de ajuste de la precarga del muelle del conjunto amortiguador (página 3-21)
7. Pedal de cambio (página 3-13)
8. Perno de drenaje del aceite del motor (página 6-9)
9. Cartucho del filtro de aceite del motor (página 6-9)
10. Bombona (página 6-9)

Vista derecha

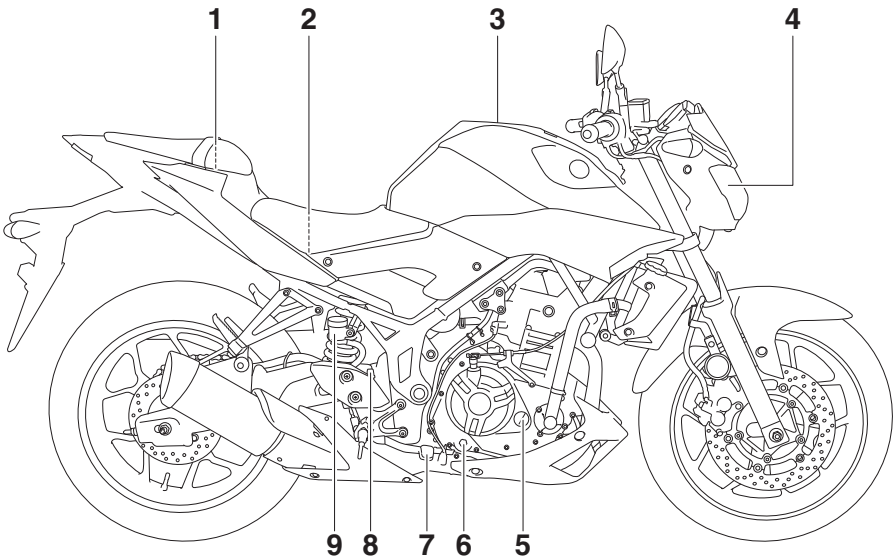

2

1. Caja de fusibles (página 6-32)
2. Batería (página 6-30)
3. Tapón del depósito de gasolina (página 3-15)
4. Faro (página 6-34)
5. Tapón de llenado de aceite del motor (página 6-9)
6. Mirilla de control del nivel de aceite del motor (página 6-9)
7. Pedal de freno (página 3-14)
8. Interruptor de la luz de freno trasero (página 6-20)
9. Depósito de líquido del freno trasero (página 6-22)

Descripción

SAU63401

Mandos e instrumentos

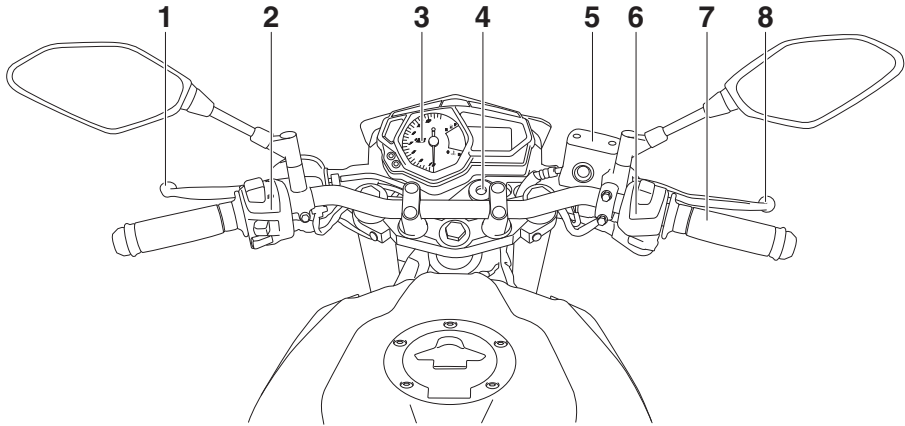

1. Maneta de embrague (página 3-12)
2. Interruptores izquierdos del manillar (página 3-11)
3. Indicador multifunción (página 3-4)
4. Interruptor principal/Bloqueo de la dirección (página 3-1)
5. Depósito de líquido del freno delantero (página 6-22)
6. Interruptores derechos del manillar (página 3-11)
7. Puño del acelerador (página 6-15)
8. Maneta de freno (página 3-13)

Funciones de los instrumentos y mandos

Interruptor principal/Bloqueo de la dirección

SAU10462

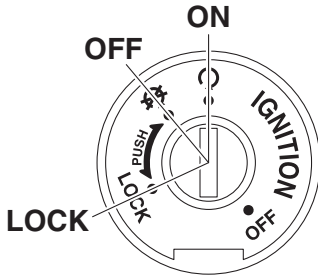

El interruptor principal/bloqueo de la dirección controla los sistemas de encendido y luces y se utiliza para bloquear la dirección. A continuación se describen las diferentes posiciones.

⦿ (act.)

SAU62480

Todos los circuitos eléctricos reciben corriente; la luz de los instrumentos, el piloto trasero, la luz de la matrícula y la luz de posición se encienden y se puede arrancar el motor. La llave no se puede extraer.

NOTA

El faro se enciende automáticamente cuando se arranca el motor y permanece encendido hasta que se gira la llave a la posición "⦿", incluso si el motor se cala.

⦿ (desact.)

SAU54301

Todos los sistemas eléctricos están desactivados. Se puede extraer la llave.

SWA16371

⚠ ADVERTENCIA

No gire nunca la llave a "⦿" ni a "LOCK" con el vehículo en movimiento. De lo contrario, el sistema eléctrico se desconectará y puede perder el control o sufrir un accidente.

BLOQUEADO (LOCK)

SAU60863

La dirección está bloqueada y todos los sistemas eléctricos están desactivados. Se puede extraer la llave.

Para bloquear la dirección

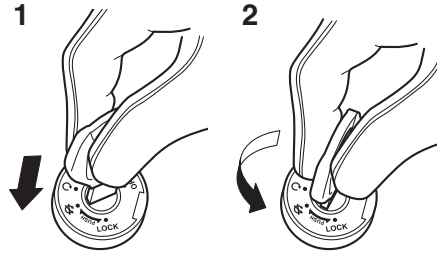

1. Empujar.
2. Girar.

1. Gire el manillar completamente a la izquierda.
2. Con la llave en la posición "⦿", empujela hacia dentro y gírela a la posición "LOCK".
3. Extraiga la llave.

NOTA

Si la dirección no se bloquea, inténtelo girando el manillar ligeramente a la derecha.

Para desbloquear la dirección

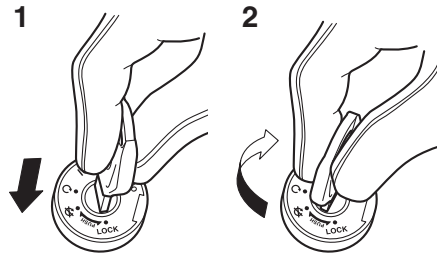

1. Empujar.
2. Girar.

Funciones de los instrumentos y mandos

Desde la posición “LOCK”, empuje la llave y gírela a la posición “”.

SAU4939C

Luces indicadoras y de aviso

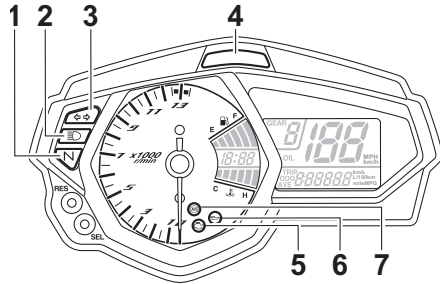

1. Luz indicadora de punto muerto “N”
2. Luz indicadora de la luz de carretera “≡D”
3. Luz indicadora de intermitencia “↔”
4. Luz indicadora de la sincronización del cambio
5. Luz de aviso de avería del motor “i”
6. Luz de aviso de la presión del aceite “i”
7. Luz indicadora del sistema antibloqueo de frenos (ABS) “(ABS)”

SAU11022

Luz indicadora de intermitencia “↔”

Esta luz indicadora parpadea cuando está activada una luz de intermitencia.

SAU11061

Luz indicadora de punto muerto “N”

Esta luz indicadora se enciende cuando la transmisión se encuentra en posición de punto muerto.

SAU11081

Luz indicadora de la luz de carretera “≡D”

Este testigo se enciende cuando están conectadas las luces de carretera.

SAU62530

Luz de aviso de la presión del aceite “i”

Esta luz de aviso se enciende si la presión del aceite de motor está baja.

Funciones de los instrumentos y mandos

El circuito eléctrico de la luz de aviso se puede comprobar girando la llave a la posición “○”. La luz de aviso debe encenderse y permanecer encendida hasta que arranque el motor.

Si la luz de aviso no se enciende inicialmente al girar la llave a la posición “○”, haga revisar el circuito eléctrico en un concesionario Yamaha.

ATENCIÓN

Si la luz de aviso se enciende cuando el motor está en marcha, pare el motor inmediatamente y compruebe el nivel de aceite. Si el nivel de aceite se encuentra por debajo del nivel mínimo, añada una cantidad suficiente de aceite del tipo recomendado hasta el nivel correcto. Si la luz de aviso de la presión del aceite permanece encendida aunque el nivel de aceite sea correcto, pare inmediatamente el motor y haga revisar el vehículo en un concesionario Yamaha.

NOTA

Si la luz de aviso no se apaga después de arrancar el motor, compruebe el nivel de aceite de motor y añada aceite según sea necesario. (Véase la página 6-9).

Si la luz de aviso permanece encendida después de añadir aceite, haga revisar el vehículo en un concesionario Yamaha.

Luz de aviso de avería del motor “”

Esta luz de aviso se enciende o parpadea cuando se detecta un problema en el circuito eléctrico de control del motor. En ese caso, haga revisar el sistema de autodiagnóstico en un concesionario Yamaha.

El circuito eléctrico de la luz de aviso se puede comprobar girando la llave a la posición “○”. La luz de aviso debe encenderse durante unos segundos y luego apagarse.

Si la luz de aviso no se enciende inicialmente al girar la llave a la posición “○” o si permanece encendida, haga revisar el circuito eléctrico en un concesionario Yamaha.

NOTA

La luz de aviso de avería del motor se enciende mientras se pulsa el interruptor de arranque, pero esto no indica un fallo.

Luz de aviso del sistema ABS “”

Durante el funcionamiento normal, la luz de aviso del ABS se enciende cuando se gira la llave a “ON” y se apaga después de circular a una velocidad de 10 km/h (6 mi/h) o superior.

Si la luz de aviso del sistema ABS:

- no se enciende cuando se gira la llave a “ON”
- se enciende o parpadea durante la marcha
- no se apaga después de circular a una velocidad de 10 km/h (6 mi/h) o superior

Es posible que el ABS no funcione correctamente. En cualquiera de las circunstancias anteriormente señaladas, haga revisar el sistema lo antes posible en un concesionario Yamaha. (Véase en la página 3-14 una explicación del ABS).

ADVERTENCIA

Si la luz de aviso del ABS no se apaga después de circular a una velocidad de 10 km/h (6 mi/h) o superior o se enciende o parpadea durante la marcha, el sistema de frenos pasa a funcionar del modo convencional. En cualquiera de estos casos, o si la luz de aviso no se enciende en absoluto, extreme las precauciones para evitar el posible bloqueo de las ruedas en las frenadas de emergen-

SCA21210

SAU51662

3

SAU62790

SWA16041

Funciones de los instrumentos y mandos

SAUN1470

cia. Haga revisar el sistema de frenos y los circuitos eléctricos en un concesionario Yamaha lo antes posible.

NOTA

Si se pulsa el interruptor de arranque mientras el motor está en marcha, la luz de aviso del ABS se enciende, pero no se trata de una avería.

3

SAU62470

Luz indicadora de la sincronización del cambio

Esta luz indicadora se puede programar para que se encienda y se apague al régimen del motor que se desee y se utiliza para indicar al conductor cuándo es el momento de cambiar a la siguiente marcha superior. (Véase en la página 3-9 una explicación más detallada de esta luz indicadora y de cómo configurarla).

El circuito eléctrico de la luz indicadora se puede comprobar girando la llave a la posición "○". La luz indicadora debe encenderse durante unos segundos y luego apagarse.

Si la luz indicadora no se enciende inicialmente al girar la llave a la posición "○" o si permanece encendida, haga revisar el circuito eléctrico en un concesionario Yamaha.

Indicador multifunción

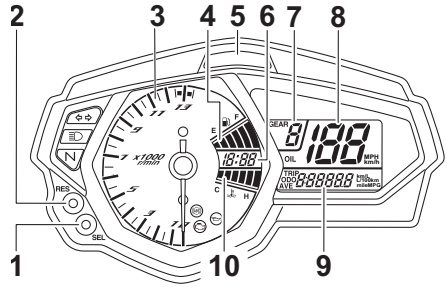

1. Botón "SEL"
2. Botón "RES"
3. Tacómetro
4. Indicador de gasolina
5. Luz indicadora de la sincronización del cambio
6. Reloj
7. Indicador de la marcha seleccionada
8. Velocímetro
9. Visor multifunción
10. Medidor de la temperatura del líquido refrigerante

SWA12423

ADVERTENCIA

Antes de modificar cualquier ajuste en la pantalla multifunción, pare el vehículo. Cambiar ajustes en marcha puede distraer al conductor, con el consiguiente riesgo de accidente.

El indicador multifunción está provisto de los elementos siguientes:

- un velocímetro
- un tacómetro
- un reloj
- un indicador de gasolina
- un indicador de temperatura del líquido refrigerante
- un indicador de la marcha seleccionada
- un visor multifunción
- una luz indicadora de la sincronización del cambio

Funciones de los instrumentos y mandos

Velocímetro

El velocímetro indica la velocidad de desplazamiento del vehículo.

NOTA

Reino Unido: para cambiar las indicaciones del velocímetro y del visor multifunción entre kilómetros y millas, pulse el botón “SEL” durante un segundo.

Tacómetro

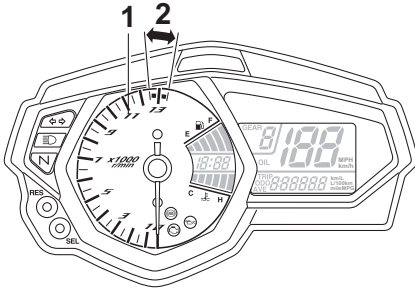

1. Tacómetro
2. Zona roja del tacómetro

El tacómetro permite al conductor vigilar el régimen del motor y mantenerlo dentro de los márgenes de potencia adecuados. Al girar la llave a “○”, el tacómetro recorre toda la escala de r/min y luego vuelve a cero rpm a fin de probar el circuito eléctrico.

SCA10032

ATENCIÓN

No utilice el motor en la zona roja del tacómetro.

Zona roja: a partir de 12500 r/min

Reloj

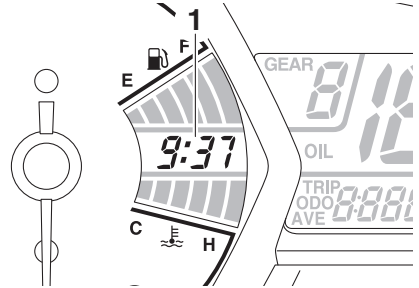

1. Reloj

El reloj muestra la hora en formato de 12 horas.

Para poner el reloj en hora

1. Gire la llave a la posición “○”.
2. Pulse los botones “SEL” y “RES” simultáneamente durante al menos dos segundos.
3. Cuando los dígitos de las horas empiecen a parpadear, pulse el botón “RES” para ajustar las horas.
4. Pulse el botón “SEL”; los dígitos de los minutos empiezan a parpadear.
5. Pulse el botón “RES” para ajustar los minutos.
6. Pulse el botón “SEL” y luego suéltelo para iniciar el reloj.

Indicador de gasolina

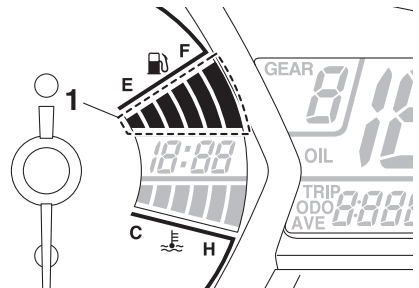

1. Indicador de gasolina

El indicador de gasolina indica la cantidad de gasolina que contiene el depósito.

Funciones de los instrumentos y mandos

SCA10022

Al girar la llave a “○”, los segmentos del indicador del nivel de gasolina recorren una vez toda la escala de niveles y luego vuelven al nivel actual a fin de comprobar el circuito eléctrico.

A medida que disminuye el nivel de gasolina, los segmentos del indicador se van apagando desde “F” (lleno) hasta “E” (vacío). Cuando el último segmento empiece a parpadear, ponga gasolina lo antes posible.

NOTA

Si el sistema detecta una anomalía en el circuito eléctrico del indicador de gasolina, el indicador parpadea repetidamente.

Indicador de temperatura del líquido refrigerante

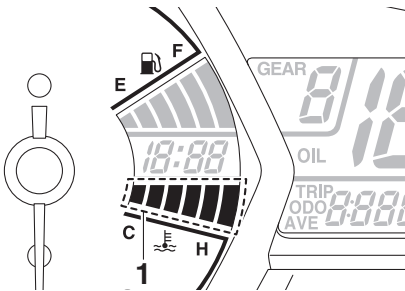

1. Medidor de la temperatura del líquido refrigerante

El medidor de temperatura del líquido refrigerante indica la temperatura del líquido refrigerante.

Al girar la llave a “○”, los segmentos del indicador digital de la temperatura del líquido refrigerante recorre una vez toda la escala de temperaturas y luego vuelve a “C” a fin de comprobar el circuito eléctrico.

Si el último segmento de la derecha parpadea, detenga el vehículo, pare el motor y deje que se enfríe. (Véase la página 6-39).

ATENCIÓN

No mantenga el motor en marcha si se está recalentando.

NOTA

La temperatura del líquido refrigerante varía con los cambios de tiempo y con la carga del motor.

Indicador de la marcha seleccionada

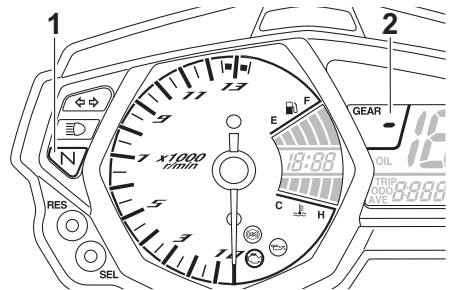

1. Luz indicadora de punto muerto “N”
2. Indicador de la marcha seleccionada

El indicador muestra la marcha seleccionada. La posición de punto muerto se indica mediante “-” y mediante la luz indicadora de punto muerto.

Visor multifunción

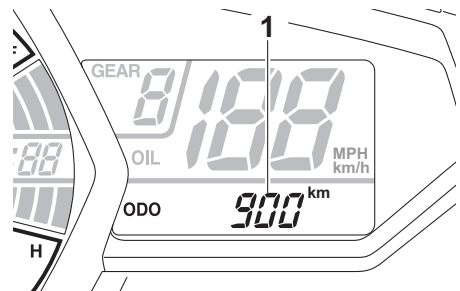

1. Visor multifunción

El visor multifunción está provisto de los elementos siguientes:

- un cuentakilómetros

Funciones de los instrumentos y mandos

- dos cuentakilómetros parciales
- un cuentakilómetros parcial en reserva
- un indicador del consumo instantáneo de gasolina
- un indicador del consumo medio de gasolina
- un cuentakilómetros de cambio de aceite
- un indicador de cambio de aceite

El cuentakilómetros muestra la distancia total recorrida por el vehículo.

Los cuentakilómetros parciales muestran la distancia recorrida desde que se pusieron a cero por última vez.

El cuentakilómetros parcial en reserva de gasolina indica la distancia recorrida desde que se encendió la luz de aviso del nivel de gasolina.

Europa:

Pulse el botón “SEL” para cambiar la indicación entre cuentakilómetros “ODO”, cuentakilómetros parciales “TRIP 1” y “TRIP 2”, consumo instantáneo de gasolina “L/100 km” o “km/L”, consumo medio de gasolina “AVE_ _ _ L/100 km” o “AVE_ _ _ km/L” y cuentakilómetros parcial de cambio de aceite “OIL TRIP” en el orden siguiente:

ODO → TRIP 1 → TRIP 2 → L/100 km o km/L → AVE_ _ _ L/100 km o AVE_ _ _ km/L → OIL TRIP → ODO

Si el segmento izquierdo del indicador de gasolina comienza a parpadear, la indicación cambia automáticamente a cuentakilómetros parcial en reserva “TRIP F” y empieza a contar la distancia recorrida desde ese punto. En ese caso, pulse el botón “SEL” para cambiar la indicación entre los distintos cuentakilómetros parciales, cuentakilómetros, consumo instantáneo y consumo medio en el orden siguiente:

TRIP F → L/100 km o km/L → AVE_ _ _ L/100 km o AVE_ _ _ km/L → OIL TRIP → ODO → TRIP 1 → TRIP 2 → TRIP F

Para poner un cuentakilómetros parcial a cero, selecciónelo pulsando el botón “SEL” y seguidamente pulse el botón “RES” durante al menos un segundo.

Si no lo pone a cero de forma manual, el cuentakilómetros parcial en reserva de gasolina se pone a cero automáticamente y se restablece la indicación anterior después de repostar y recorrer 5 km (3 mi).

Reino Unido:

Pulse el botón “SEL” para cambiar la indicación entre cuentakilómetros “ODO”, cuentakilómetros parciales “TRIP 1” y “TRIP 2”, consumo instantáneo de gasolina “MPG”, “L/100 km” o “km/L”, consumo medio de gasolina “AVE_ _ _ MPG”, “AVE_ _ _ L/100 km” o “AVE_ _ _ km/L” y cuentakilómetros parcial de cambio de aceite “OIL TRIP” en el orden siguiente:

ODO → TRIP 1 → TRIP 2 → MPG, L/100 km o km/L → AVE_ _ _ MPG, AVE_ _ _ L/100 km o AVE_ _ _ km/L → OIL TRIP → ODO

Si el segmento izquierdo del indicador de gasolina comienza a parpadear, la indicación cambia automáticamente a cuentakilómetros parcial en reserva “TRIP F” y empieza a contar la distancia recorrida desde ese punto. En ese caso, pulse el botón “SEL” para cambiar la indicación entre los distintos cuentakilómetros parciales, cuentakilómetros, consumo instantáneo y consumo medio en el orden siguiente:

TRIP F → MPG, L/100 km o km/L → AVE_ _ _ MPG, AVE_ _ _ L/100 km o AVE_ _ _ km/L → OIL TRIP → ODO → TRIP 1 → TRIP 2 → TRIP F

Funciones de los instrumentos y mandos

Para poner un cuentakilómetros parcial a cero, selecciónelo pulsando el botón “SEL” y seguidamente pulse el botón “RES” durante al menos un segundo.

Si no lo pone a cero de forma manual, el cuentakilómetros parcial en reserva de gasolina se pone a cero automáticamente y se restablece la indicación anterior después de repostar y recorrer 5 km (3 mi).

3

NOTA

- El cuentakilómetros se bloquea a 999999.
- Los cuentakilómetros parciales se ponen a cero y siguen contando cuando llegan a 9999.9.

Pantalla del consumo instantáneo de gasolina

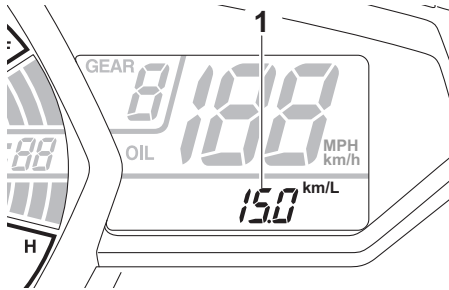

1. Pantalla del consumo instantáneo de gasolina

La indicación del consumo instantáneo de gasolina puede mostrarse en “L/100 km”, “km/L” o “MPG” (Reino Unido).

- “L/100 km”: cantidad de gasolina necesaria para recorrer 100 km en las condiciones de marcha del momento.
- “km/L”: distancia que se puede recorrer con 1.0 L de gasolina en las condiciones de marcha del momento.
- “MPG” (Reino Unido): distancia que se puede recorrer con 1.0 Imp.gal de gasolina en las condiciones de marcha del momento.

Para cambiar entre las distintas indicaciones de consumo instantáneo de gasolina, pulse el botón “SEL” durante un segundo.

NOTA

Cuando circula a menos de 20 km/h (12 mi/h), el visor muestra la indicación “_ _ _”.

Pantalla del consumo medio de gasolina

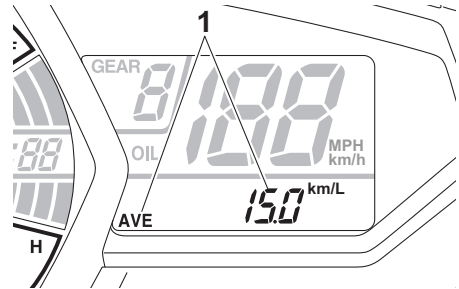

1. Pantalla del consumo medio de gasolina

La indicación del consumo medio de gasolina puede seleccionarse en “AVE_ _ _ L/100 km”, “AVE_ _ _ km/L” o “AVE_ _ _ MPG” (Reino Unido).

Esta indicación muestra el consumo medio de gasolina desde la última vez que se restableció.

- “AVE_ _ _ L/100 km”: cantidad media de gasolina necesaria para recorrer 100 km.
- “AVE_ _ _ km/L”: distancia media que se puede recorrer con 1.0 L de gasolina.
- “AVE_ _ _ MPG” (Reino Unido): distancia media que se puede recorrer con 1.0 Imp.gal de gasolina.

Para cambiar entre las distintas indicaciones de consumo medio de gasolina, pulse el botón “SEL” durante un segundo.

Para reiniciar la indicación del consumo medio de gasolina, pulse el botón “RES” durante al menos un segundo.

Funciones de los instrumentos y mandos

NOTA

Después de reiniciar la indicación de consumo medio de gasolina, se muestra “_ _.” hasta que el vehículo ha recorrido 1 km (0.6 mi).

Cuentakilómetros de cambio de aceite

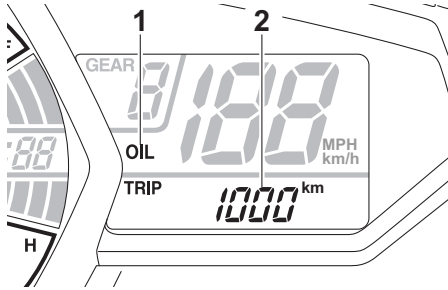

1. Indicador de cambio de aceite “OIL”
2. Cuentakilómetros de cambio de aceite

El cuentakilómetros de cambio de aceite muestra la distancia recorrida desde la última vez que se puso a cero (el último cambio de aceite).

El indicador de cambio de aceite “OIL” se enciende a los primeros 1000 km (600 mi), luego a los 5000 km (3000 mi) y posteriormente cada 5000 km (3000 mi) para indicar que se debe cambiar el aceite de motor.

Después de cambiar el aceite de motor, reinicie el cuentakilómetros de cambio de aceite y el indicador de cambio de aceite. Para reiniciarlos, seleccione el cuentakilómetros de cambio de aceite y, a continuación, pulse el botón “RES” durante un segundo. A continuación, mientras “OIL” y el cuentakilómetros de cambio de aceite parpadean, pulse el botón “RES” durante tres segundos. El indicador de cambio de aceite se reinicia.

Si cambia el aceite de motor antes de que se encienda el indicador de cambio (es decir, antes de que se cumpla el intervalo del cambio periódico de aceite), deberá reini-

ciar el indicador para que este pueda indicar en el momento correcto el siguiente cambio periódico.

Luz indicadora de la sincronización del cambio

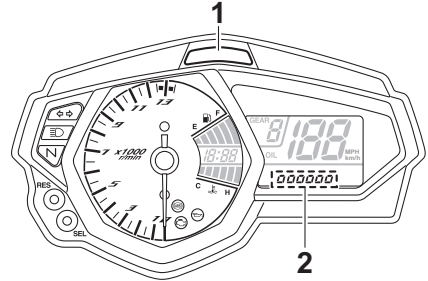

1. Luz indicadora de la sincronización del cambio
2. Visor de nivel de brillo

La luz indicadora de la sincronización del cambio dispone de cuatro ajustes que puede regular.

- Pauta de parpadeo: esta función permite seleccionar si la luz indicadora se activa o no y si debe parpadear o permanecer encendida cuando esté activada.
- Punto de activación: esta función permite seleccionar el régimen del motor al que se activa la luz indicadora.
- Punto de desactivación: esta función permite seleccionar el régimen del motor al que la luz indicadora se desactiva.
- Brillo: esta función permite ajustar el brillo de la luz indicadora.

Para ajustar la luz indicadora de la sincronización del cambio

1. Gire la llave a la posición “”.
2. Mantenga pulsado el botón “SEL”.

Funciones de los instrumentos y mandos

3. Gire la llave a “()” y luego suelte el botón “SEL” transcurridos cinco segundos. Ahora puede ajustar la luz indicadora de la sincronización del cambio.

Para ajustar la pauta de parpadeo

1. Pulse el botón “RES” para seleccionar una de las pautas de parpadeo siguientes:
 - Encendida: la luz indicadora permanece encendida cuando está activada. (Esta posición de ajuste se selecciona cuando la luz indicadora permanece encendida).
 - Parpadeante: la luz indicadora parpadea cuando está activada. (Esta posición de ajuste se selecciona cuando la luz indicadora parpadea cuatro veces por segundo).
 - Apagada: la luz indicadora está desactivada; es decir, no se enciende ni parpadea. (Esta posición de ajuste se selecciona cuando la luz indicadora parpadea una vez cada dos segundos).
2. Pulse el botón “SEL” para confirmar la pauta de parpadeo seleccionada. La luz indicadora de la sincronización del cambio cambia al modo de ajuste del punto de activación.

El tacómetro muestra el ajuste actual de r/min del punto de activación y el punto de desactivación.

Para ajustar el punto de activación del cambio

NOTA

El punto de activación de la luz indicadora de la sincronización del cambio se puede ajustar entre 7000 r/min y 13500 r/min. De 7000 r/min a 12000 r/min, la luz indicadora

se puede ajustar en incrementos de 500 r/min. De 12000 r/min a 13500 r/min, la luz indicadora se puede ajustar en incrementos de 200 r/min.

1. Pulse el botón “RES” para seleccionar el régimen al que desee que se active la luz indicadora.
2. Pulse el botón “SEL” para confirmar el régimen seleccionado. El modo de control cambia al modo de ajuste del punto de desactivación.

Para ajustar el punto de desactivación

NOTA

- El punto de desactivación de la luz indicadora de la sincronización del cambio se puede ajustar entre 7000 r/min y 13500 r/min. De 7000 r/min a 12000 r/min, la luz indicadora se puede ajustar en incrementos de 500 r/min. De 12000 r/min a 13500 r/min, la luz indicadora se puede ajustar en incrementos de 200 r/min.
- Asegúrese de ajustar el punto de desactivación a un régimen del motor superior al seleccionado para el punto de activación; de lo contrario, la luz indicadora de la sincronización del cambio no se encenderá.

1. Pulse el botón “RES” para seleccionar el régimen al que desee que se desactive la luz indicadora.
2. Pulse el botón “SEL” para confirmar el régimen seleccionado. El modo de control cambia al modo de ajuste del brillo.

Para ajustar el brillo

1. Pulse el botón “RES” para seleccionar el nivel deseado de brillo de la luz indicadora de la sincronización del cambio.

Funciones de los instrumentos y mandos

2. Pulse el botón “SEL” para confirmar el nivel de brillo seleccionado. El modo de control de la luz indicadora de la sincronización del cambio se cierra y se restablece la indicación normal del visor multifunción.

Interruptores del manillar

SAU1234M

Izquierda

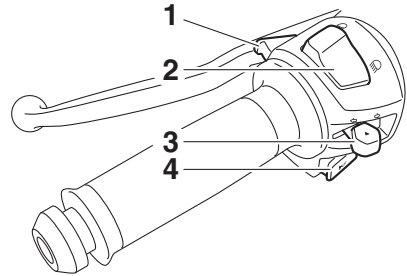

1. Interruptor de ráfagas “PASS”
2. Conmutador de la luz de “/”
3. Interruptor de intermitencia “”
4. Interruptor de la bocina “”

Derecha

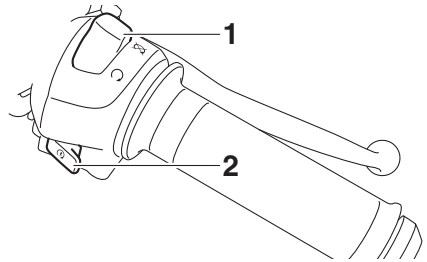

1. Interruptor de paro del motor “/”
2. Interruptor de arranque “”

Interruptor de ráfagas “PASS”

SAU12362

Pulse este interruptor para hacer ráfagas.

NOTA

Cuando el conmutador de la luz de cruce/carretera está situado en “”, el interruptor de ráfagas no tiene efecto.

Conmutador de la luz de cruce/carretera “/”

SAU62540

Sitúe este interruptor en “” para poner la luz de carretera y en “” para poner la luz de cruce.

Funciones de los instrumentos y mandos

SAU12822

NOTA

Cuando el interruptor se sitúa en luz de cruce, solo se enciende la bombilla del faro derecha. Cuando el interruptor se sitúa en luz de carretera, se encienden ambas bombillas del faro.

Maneta de embrague

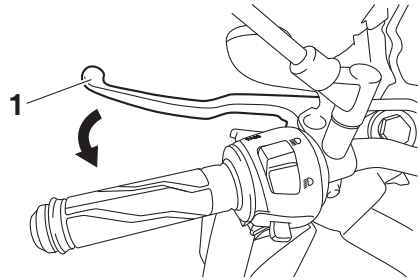

1. Maneta de embrague

La maneta de embrague está situada en el lado izquierdo del manillar. Para desembragar tire de la maneta hacia el puño del manillar. Para embragar suelte la maneta. Para que el embrague funcione con suavidad, debe tirar de la maneta rápidamente y soltarla lentamente.

La maneta de embrague está dotada de un interruptor de embrague que forma parte del sistema de corte del circuito de encendido. (Véase la página 3-23).

3

Interruptor de intermitencia “↔/↔”

SAU12461

Para señalar un giro a la derecha pulse este interruptor hacia la posición “↔”. Para señalar un giro a la izquierda pulse este interruptor hacia la posición “↔”. Cuando lo suelte, el interruptor volverá a su posición central. Para apagar los intermitentes pulse el interruptor una vez éste haya regresado a su posición central.

Interruptor de la bocina “📢”

SAU12501

Pulse este interruptor para hacer sonar la bocina.

Interruptor de paro del motor “○/⊗”

SAU12662

Sitúe este interruptor en “○” antes de arrancar el motor. Sitúe este interruptor en “⊗” para parar el motor en caso de emergencia, por ejemplo si el vehículo vuelca o se atasca el cable del acelerador.

Interruptor de arranque “🔌”

SAU12713

Pulse este interruptor para poner en marcha el motor con el arranque eléctrico. Véanse las instrucciones de arranque en la página 5-2 antes de arrancar el motor.

La luz de aviso de avería del motor se enciende cuando se gira la llave a “○” y se pulsa el interruptor de arranque, pero esto no indica un fallo.

SAU62500

Funciones de los instrumentos y mandos

Pedal de cambio

SAU12872

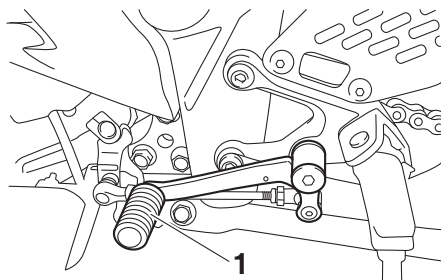

1. Pedal de cambio

El pedal de cambio está situado al lado izquierdo de la motocicleta y se utiliza en combinación con la maneta de embrague para cambiar las marchas de la caja de cambios de 6 velocidades y engrane constante de la que está dotada esta motocicleta.

Maneta de freno

SAU12892

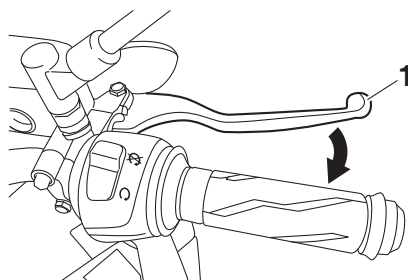

1. Maneta de freno

La maneta de freno está situada en el lado derecho del manillar. Para aplicar el freno delantero, tire de la maneta hacia el puño del acelerador.

Funciones de los instrumentos y mandos

SAU12944

SAU63040

Pedal de freno

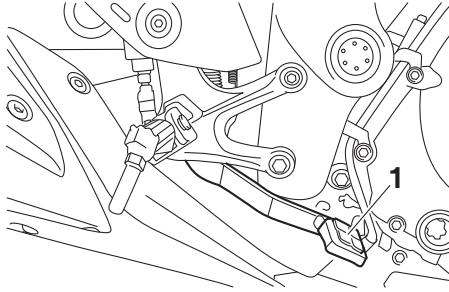

1. Pedal de freno

El pedal de freno está situado en el lado derecho de la motocicleta. Para aplicar el freno trasero pise el pedal.

ABS

El ABS (sistema antibloqueo de frenos) de Yamaha dispone de un doble sistema de control electrónico que actúa de forma independiente sobre los frenos delantero y trasero.

Utilice los frenos con ABS del mismo modo que unos frenos convencionales. Si el ABS se activa, puede notar una vibración en la maneta o el pedal de freno. En tal caso, siga frenando y deje que el ABS actúe; no “bombee” los frenos, pues se reduciría la efectividad de la frenada.

SWA16051

ADVERTENCIA

Mantenga siempre una distancia suficiente con el vehículo de delante en función de la velocidad, incluso con ABS.

- El ABS funciona mejor con distancias de frenada largas.
- En algunas calzadas, como por ejemplo superficies irregulares o gravilla, la distancia de frenada puede ser mayor con ABS que sin ABS.

El ABS se controla mediante una ECU que cambia al sistema de freno convencional en caso de que se produzca un fallo.

NOTA

- El ABS efectúa una prueba de auto-diagnóstico cada vez que el vehículo inicia la marcha después de girar la llave a “ON” y de circular a una velocidad de 10 km/h (6 mi/h) o superior. Durante dicha prueba se puede oír un “chasquido” procedente de la unidad de control hidráulico y, si se acciona la maneta o el pedal de freno, aunque sea ligeramente, se puede notar una vibración en la maneta y el pedal; esto no significa que haya un fallo.
- Este ABS dispone de una función de prueba que permite al conductor experimentar la vibración en la maneta o

Funciones de los instrumentos y mandos

el pedal del freno cuando el ABS está actuando. No obstante, consulte a su concesionario Yamaha puesto que se necesitan herramientas especiales.

SCA20100

ATENCIÓN

Evite dañar el sensor de la rueda o el rotor del sensor de la rueda; ya que, de producirse, ocasionaría el incorrecto funcionamiento del sistema ABS.

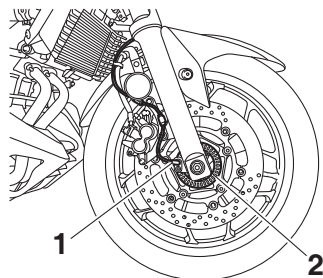

1. Sensor de la rueda delantera
2. Rotor del sensor de la rueda delantera

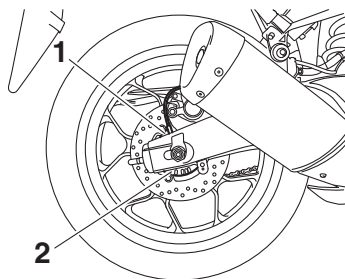

1. Sensor de la rueda trasera
2. Rotor del sensor de la rueda trasera

Tapón del depósito de gasolina

SAU13075

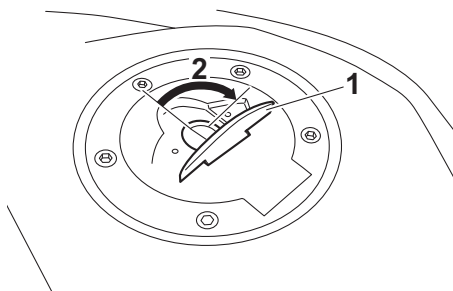

1. Cubierta de la cerradura del tapón del depósito de gasolina
2. Desbloquear.

Para abrir el tapón del depósito de gasolina

Abra la tapa de la cerradura del tapón del depósito de gasolina, introduzca la llave en la cerradura y gírela 1/4 de vuelta en el sentido de las agujas del reloj. La cerradura se desbloquea y puede abrirse el tapón del depósito de gasolina.

Para cerrar el tapón del depósito de gasolina

1. Empuje el tapón en su sitio con la llave en la cerradura.
2. Gire la llave en el sentido contrario al de las agujas del reloj hasta su posición original, extraícala y cierre la tapa de la cerradura.

NOTA

No se puede cerrar el tapón del depósito de gasolina si la llave no se encuentra en la cerradura. Además, la llave no se puede extraer si el tapón no está correctamente cerrado y bloqueado.

Funciones de los instrumentos y mandos

SWA11092

SAU13222

⚠ ADVERTENCIA

Después de repostar, verifique que el tapón del depósito de gasolina quede correctamente cerrado. Una fuga de gasolina significa peligro de incendio.

Gasolina

Verifique que haya suficiente gasolina en el depósito.

SWA10882

⚠ ADVERTENCIA

La gasolina y los vapores de gasolina son muy inflamables. Para evitar incendios y explosiones y reducir el riesgo de daños personales al repostar combustible, siga estas instrucciones.

1. Antes de poner gasolina, pare el motor y compruebe que no haya nadie sentado en el vehículo. No ponga nunca gasolina mientras fuma o en proximidad de chispas, llamas vivas u otras fuentes de ignición como los pilotos luminosos de calentadores de agua o secadoras de ropa.
2. No llene en exceso el depósito de gasolina. Para repostar, introduzca la tobera del surtidor en el orificio de llenado del depósito. Deje de llenar cuando la gasolina llegue a la parte inferior del tubo de llenado. La gasolina se expande con el calor y, por tanto, el calor del motor o del sol puede provocar que la gasolina se desborde del depósito.

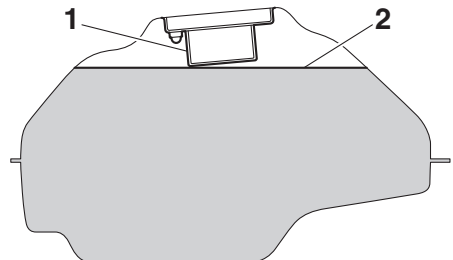

1. Tubo de llenado del depósito de gasolina
2. Nivel de combustible máximo
3. Limpie inmediatamente la gasolina que se haya vertido. **ATENCIÓN: Elimine inmediatamente la gasolina**

Funciones de los instrumentos y mandos

derramada con un trapo limpio, seco y suave, ya que la gasolina puede dañar las superficies pintadas o las piezas de plástico. [SCA10072]

4. Cierre bien el tapón del depósito de gasolina.

SWA15152

! ADVERTENCIA

La gasolina es tóxica y puede provocar lesiones o la muerte. Manipule la gasolina con cuidado. No trasvase nunca gasolina haciendo sifón con la boca. En caso de ingestión de gasolina, inhalación de vapores de gasolina o contacto de gasolina con los ojos, acuda inmediatamente al médico. Si le cae gasolina sobre la piel, lávese con agua y jabón. Si le cae gasolina sobre la ropa, cámbiese.

SAU79080

Gasolina recomendada:

Gasolina normal sin plomo (Gasohol [E10] aceptable)

Capacidad del depósito de gasolina:

14 L (3.7 US gal, 3.1 Imp.gal)

Reserva:

3.0 L (0.79 US gal, 0.66 Imp.gal)

SCA11401

ATENCIÓN

Utilice únicamente gasolina sin plomo. El uso de gasolina con plomo provocará graves averías en piezas internas del motor tales como las válvulas, los aros del pistón, así como el sistema de escape.



NOTA

- Esta marca identifica el combustible recomendado para este vehículo según especifica la reglamentación europea (EN228).
- Cuando vaya a repostar, compruebe que el boquerel del surtidor de gasolina lleve la misma identificación.

El motor Yamaha ha sido diseñado para funcionar con gasolina normal sin plomo de 95 octanos o más. Si se producen detonaciones (o autoencendido), utilice gasolina de otra marca. El uso de gasolina sin plomo prolonga la vida útil de la bujía y reduce los costes de mantenimiento.

Gasohol

Existen dos tipos de gasohol: gasohol con etanol y gasohol con metanol. El gasohol con etanol se puede utilizar si el contenido de etanol no es superior al 10% (E10). Yamaha no recomienda el uso de gasohol con metanol porque puede dañar el sistema de combustible o provocar una disminución de las prestaciones del vehículo.

Funciones de los instrumentos y mandos

SAU58301

SAU13434

Tubo de desbordamiento del depósito de gasolina

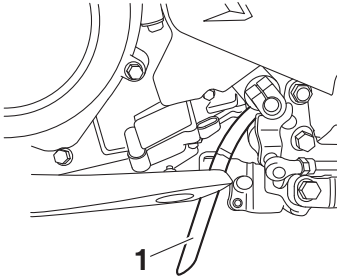

1. Tubo de desbordamiento del depósito de gasolina

Antes de utilizar el vehículo:

- Compruebe la conexión y la dirección del tubo de desbordamiento del depósito de gasolina.
- Compruebe si el tubo de desbordamiento del depósito de gasolina presenta fisuras o daños y cámbielo según sea necesario.
- Verifique que el tubo de desbordamiento del depósito de gasolina no esté obstruido y límpielo si es necesario.

Catalizador

Este modelo está equipado con un catalizador en el sistema de escape.

SWA10863

ADVERTENCIA

El sistema de escape permanece caliente después del funcionamiento. Para prevenir el riesgo de incendio o quemaduras:

- No estacione el vehículo en lugares en los que se pueda producir un incendio, como por ejemplo cerca de rastrojos u otros materiales que arden con facilidad.
- Estacione el vehículo en un lugar en que resulte difícil que los peatones o niños toquen el sistema de escape cuando esté caliente.
- Verifique que el sistema de escape se haya enfriado antes de realizar cualquier operación de mantenimiento.
- No deje el motor al ralentí más de unos pocos minutos. Un tiempo prolongado al ralentí puede provocar la acumulación de calor.

SCA10702

ATENCIÓN

Utilice únicamente gasolina sin plomo. El uso de gasolina con plomo provocará daños irreparables en el catalizador.

Funciones de los instrumentos y mandos

SAU62622

Asientos

Asiento del pasajero

Para desmontar el asiento del pasajero

1. Introduzca la llave en la cerradura del asiento y gírela en el sentido de las agujas del reloj.

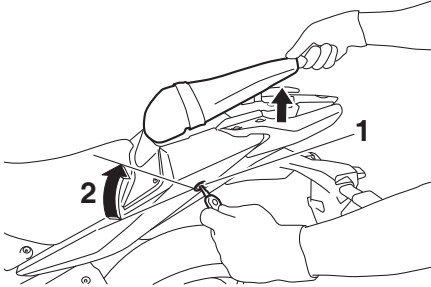

1. Cerradura del asiento del pasajero
2. Desbloquear.

2. Mientras mantiene la llave en esa posición, levante la parte posterior del asiento del pasajero y tire de él hacia atrás.

Para montar el asiento del pasajero

1. Introduzca los salientes de la parte delantera del asiento del pasajero en las sujeciones de este, como se muestra, y luego empuje hacia abajo la parte posterior del asiento para que encaje en su sitio.

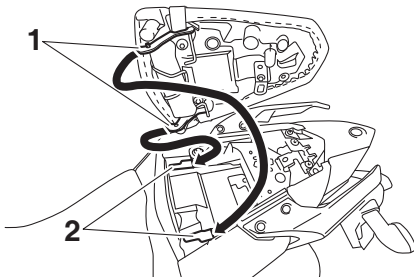

1. Saliente
2. Soporte del asiento

2. Extraiga la llave.

Asiento del conductor

Para desmontar el asiento del conductor

1. Desmonte el asiento del pasajero.
2. Desmonte la cubierta central quitando los tornillos.

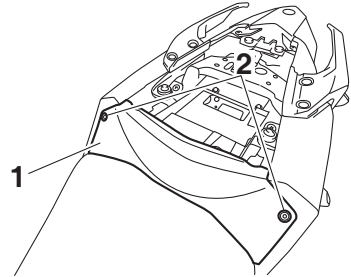

1. Cubierta central
2. Tornillo

3. Desmonte el asiento del conductor extrayendo los pernos. Levante la parte posterior del asiento del conductor y tire de él hacia atrás.

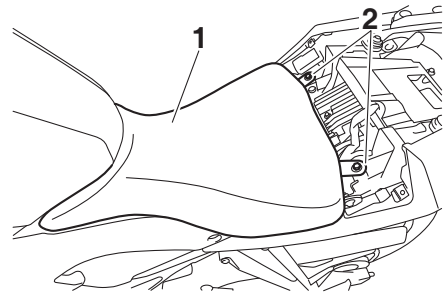

1. Asiento del conductor
2. Perno

Para montar el asiento del conductor

1. Introduzca el saliente de la parte delantera del asiento del conductor en los soportes de éste, como se muestra, y coloque el asiento en su posición original.

Funciones de los instrumentos y mandos

SAU62930

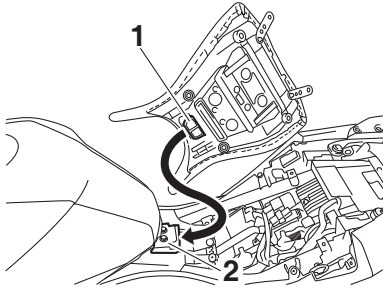

- 3**
1. Saliente
 2. Soporte del asiento
 2. Monte los pernos del asiento del conductor.
 3. Monte la cubierta central colocando los tornillos.
 4. Monte el asiento del pasajero.

NOTA

Verifique que los asientos estén bien sujetos antes de conducir.

Portacascos

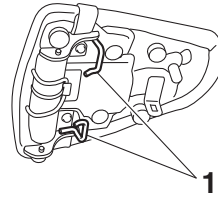

1. Portacascos

Los portacascos están situados en el fondo del asiento del pasajero.

Para sujetar un casco en un portacascos

1. Desmonte el asiento del pasajero. (Véase la página 3-19).
2. Sujete el casco al portacascos y coloque bien el asiento del pasajero. **¡ADVERTENCIA! No conduzca nunca con un casco sujeto al portacascos, ya que el casco puede golpear objetos provocando la pérdida del control y un posible accidente.**

[SWA10162]

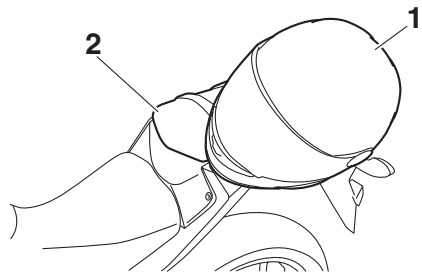

1. Casco
2. Asiento del pasajero

Para soltar un casco de un portacascos

Desmonte el asiento del pasajero, extraiga el casco del portacascos y monte el asiento.

Compartimento portaobjetos

SAU62550

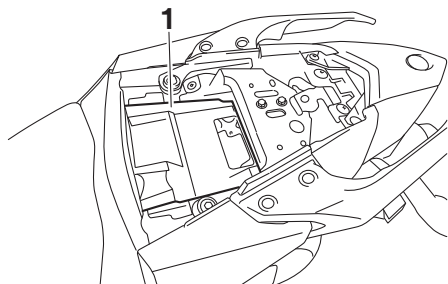

1. Compartimento portaobjetos

El compartimento portaobjetos está situado detrás del asiento del pasajero. (Véase la página 3-19).

Cuando guarde documentos u otros objetos en el compartimento porta objetos, no olvide colocarlos en una bolsa de plástico para que no se mojen. Cuando lave el vehículo evite que entre agua en el compartimento portaobjetos.

SWA15401

ADVERTENCIA

No sobrepase la carga máxima de 160 kg (353 lb) del vehículo.

SAU68141

Ajuste del conjunto amortiguador

Este conjunto amortiguador está equipado con un aro de ajuste de la precarga del muelle.

SCA10102

ATENCIÓN

Para evitar que el mecanismo resulte dañado, no trate de girar más allá de las posiciones de ajuste máxima o mínima.

Ajuste la precarga del muelle del modo siguiente.

1. Desmonte el protector de la cadena de transmisión extrayendo los pernos y los casquillos.

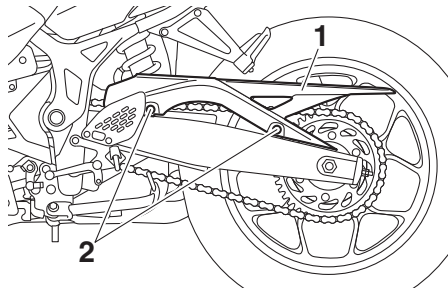

1. Protector de la cadena de transmisión
2. Perno y casquillo

2. Para incrementar la precarga del muelle y endurecer la suspensión, gire el aro de ajuste en la dirección (a). Para reducir la precarga del muelle y ablandar la suspensión, gire el aro de ajuste en la dirección (b).

- Alinee la muesca correspondiente del aro de ajuste con el indicador de posición del amortiguador.
- Utilice la llave especial y la barra extensora incluidas en el juego de herramientas del propietario para realizar el ajuste.

Funciones de los instrumentos y mandos

SAU15152

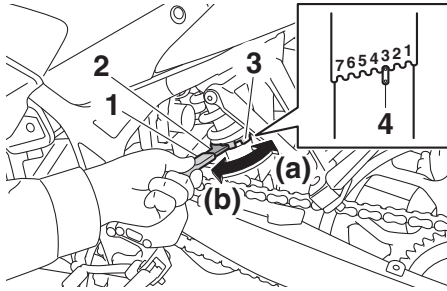

- 3
1. Barra extensora
 2. Llave especial
 3. Aro de ajuste de la precarga del muelle
 4. Indicador de posición

Posición de ajuste de la precarga del muelle:

Mínima (blanda):

1

Normal:

3

Máxima (dura):

7

3. Monte el protector de la cadena de transmisión colocando los casquillos y los pernos y, a continuación, apriete los pernos con el par especificado.

Par de apriete:

Perno del protector de la cadena de transmisión:

10 N·m (1.0 kgf·m, 7.4 lb·ft)

Soportes de la correa del equipaje

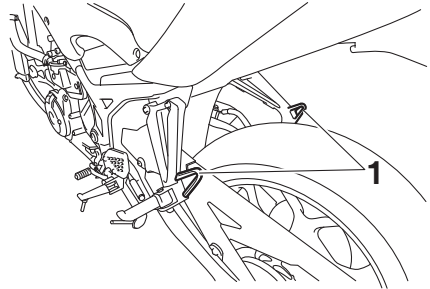

1. Soporte de la correa del equipaje

En cada estribera del pasajero hay un soporte de la correa del equipaje.

Caballote lateral

El caballote lateral se encuentra en el lado izquierdo del bastidor. Levante el caballote lateral o bájelo con el pie mientras sujeta el vehículo en posición vertical.

NOTA

El interruptor incorporado del caballote lateral forma parte del sistema de corte del circuito de encendido, que corta el encendido en determinadas situaciones. (Véase la siguiente sección para una explicación del sistema de corte del circuito de encendido).

SWA10242

ADVERTENCIA

No se debe conducir el vehículo con el caballote lateral bajado o si éste no puede subirse correctamente (o no se mantiene arriba); de lo contrario, el caballote lateral puede tocar el suelo y distraer al conductor, con el consiguiente riesgo de que éste pierda el control. El sistema Yamaha de corte del circuito de encendido ha sido diseñado para ayudar al conductor a cumplir con la responsabilidad de subir el caballote lateral antes de iniciar la marcha. Por tanto, compruebe regularmente este sistema y hágalo reparar en un concesionario Yamaha si no funciona correctamente.

Sistema de corte del circuito de encendido

El sistema de corte del circuito de encendido (formado por el interruptor del caballote lateral, el interruptor del embrague y el interruptor de punto muerto) tiene las funciones siguientes.

- Impide el arranque cuando hay una marcha puesta y el caballote lateral está levantado, pero la maneta de embrague no está accionada.
- Impide el arranque cuando hay una marcha puesta y la maneta de embrague está accionada, pero el caballote lateral permanece bajado.
- Interrumpe el funcionamiento del motor cuando hay una marcha puesta y se baja el caballote lateral.

Compruebe periódicamente el funcionamiento del sistema de corte del circuito de encendido conforme al procedimiento siguiente.

Funciones de los instrumentos y mandos

Con el motor parado:

1. Baje el caballete lateral.
2. Verifique que el interruptor de paro del motor se encuentre en la posición "O".
3. Gire la llave a la posición de contacto.
4. Ponga punto muerto.
5. Pulse el interruptor de arranque.

¿Arranca el motor?

SÍ

NO

ADVERTENCIA

Si observa alguna anomalía, haga revisar el sistema en un concesionario Yamaha antes de utilizar el vehículo.

Es posible que el interruptor de punto muerto no funcione correctamente.

No debe utilizar la motocicleta hasta que la haya revisado un concesionario Yamaha.

Con el motor todavía en marcha:

6. Suba el caballete lateral.
7. Mantenga accionada la maneta del embrague.
8. Ponga una marcha.
9. Baje el caballete lateral.

¿Se cala el motor?

SÍ

NO

Es posible que el interruptor del caballete lateral no funcione correctamente.

No debe utilizar la motocicleta hasta que la haya revisado un concesionario Yamaha.

Cuando el motor se haya calado:

10. Suba el caballete lateral.
11. Mantenga accionada la maneta del embrague.
12. Pulse el interruptor de arranque.

¿Arranca el motor?

SÍ

NO

Es posible que el interruptor del embrague no funcione correctamente.

No debe utilizar la motocicleta hasta que la haya revisado un concesionario Yamaha.

El sistema está correcto. **Se puede utilizar la motocicleta.**

Para su seguridad – comprobaciones previas

SAU63440

Revise el vehículo cada vez que lo utilice para estar seguro de que se encuentra en condiciones de funcionamiento seguras. Observe siempre los procedimientos y programas de revisión y mantenimiento que se describen en el manual.

SWA11152

ADVERTENCIA

Si no revisa o mantiene el vehículo correctamente aumentarán las posibilidades de accidente o daños materiales. No utilice el vehículo si observa cualquier anomalía. Si una anomalía no puede resolverse mediante los procedimientos que se facilitan en este manual, haga revisar el vehículo en un concesionario Yamaha.

Antes de utilizar este vehículo, compruebe los puntos siguientes:

ELEMENTO	COMPROBACIONES	PÁGINA
Gasolina	<ul style="list-style-type: none">• Comprobar nivel en el depósito de gasolina.• Poner gasolina si es necesario.• Comprobar si existen fugas en la línea de combustible.• Verificar que el tubo respiradero y el tubo de rebose del depósito de gasolina no estén obstruidos, agrietados o dañados y comprobar las conexiones de los tubos.	3-16, 3-18
Aceite de motor	<ul style="list-style-type: none">• Comprobar nivel de aceite en el motor.• Si es necesario, añadir aceite del tipo recomendado hasta el nivel especificado.• Comprobar si existen fugas.	6-9
Líquido refrigerante	<ul style="list-style-type: none">• Comprobar nivel en el depósito de líquido refrigerante.• Si es necesario, añadir líquido refrigerante del tipo recomendado hasta el nivel especificado.• Comprobar si existen fugas en el sistema de refrigeración.	6-12
Freno delantero	<ul style="list-style-type: none">• Comprobar funcionamiento.• Si el funcionamiento es blando o esponjoso, solicitar a un concesionario Yamaha que purgue el sistema hidráulico.• Compruebe el desgaste de las pastillas de freno.• Cambiar si es necesario.• Comprobar nivel de líquido en el depósito.• Si es necesario, añada el líquido de freno recomendado hasta el nivel que se especifica.• Comprobar si existen fugas en el sistema hidráulico.	6-21, 6-22
Freno trasero	<ul style="list-style-type: none">• Comprobar funcionamiento.• Si el funcionamiento es blando o esponjoso, solicitar a un concesionario Yamaha que purgue el sistema hidráulico.• Compruebe el desgaste de las pastillas de freno.• Cambiar si es necesario.• Comprobar nivel de líquido en el depósito.• Si es necesario, añada el líquido de freno recomendado hasta el nivel que se especifica.• Comprobar si existen fugas en el sistema hidráulico.	6-21, 6-22

Para su seguridad – comprobaciones previas

ELEMENTO	COMPROBACIONES	PÁGINA
Embrague	<ul style="list-style-type: none"> • Comprobar funcionamiento. • Lubricar el cable si es necesario. • Comprobar el juego de la maneta. • Ajustar si es necesario. 	6-19
Puño del acelerador	<ul style="list-style-type: none"> • Verificar si el funcionamiento es suave. • Compruebe el juego libre del puño del acelerador. • Si es necesario, solicite a un concesionario Yamaha que ajuste el juego libre del puño del acelerador y lubrique el cable y la caja del puño. 	6-15, 6-26
Cables de mando	<ul style="list-style-type: none"> • Verificar si el funcionamiento es suave. • Lubricar si es necesario. 	6-26
Cadena de transmisión	<ul style="list-style-type: none"> • Comprobar el juego de la cadena. • Ajustar si es necesario. • Comprobar estado de la cadena. • Lubricar si es necesario. 	6-23, 6-25
Ruedas y neumáticos	<ul style="list-style-type: none"> • Comprobar si están dañados. • Comprobar estado de los neumáticos y profundidad del dibujo. • Comprobar la presión. • Corregir si es necesario. 	6-16, 6-18
Pedales de freno y cambio	<ul style="list-style-type: none"> • Verificar si el funcionamiento es suave. • Lubricar los puntos de pivote de los pedales si es necesario. 	6-27
Manetas de freno y embrague	<ul style="list-style-type: none"> • Verificar si el funcionamiento es suave. • Lubricar los puntos de pivote de las manetas si es necesario. 	6-27
Caballote lateral	<ul style="list-style-type: none"> • Verificar si el funcionamiento es suave. • Lubricar el pivote si es necesario. 	6-28
Fijaciones del bastidor	<ul style="list-style-type: none"> • Comprobar que todas las tuercas, pernos y tornillos estén correctamente apretados. • Apretar si es necesario. 	—
Instrumentos, luces, señales e interruptores	<ul style="list-style-type: none"> • Comprobar funcionamiento. • Corregir si es necesario. 	—
Interruptor del caballote lateral	<ul style="list-style-type: none"> • Comprobar funcionamiento del sistema de corte del circuito de encendido. • Si el sistema no funciona correctamente, solicitar a un concesionario Yamaha que revise el vehículo. 	3-23

Lea atentamente el manual para familiarizarse con todos los mandos. Si tiene dudas sobre algún mando o función, consulte a su concesionario Yamaha.

SWA10272

ADVERTENCIA

Si no se familiariza con los mandos puede perder el control, con el consiguiente riesgo de accidente o daños personales.

NOTA

Este modelo está equipado con:

- un sensor de ángulo de inclinación para que se pare el motor en caso de vuelco. En ese caso, gire la llave a “OFF” y luego a “ON” antes de arrancar de nuevo el motor. De lo contrario, el motor no arrancará aunque gire al pulsar el interruptor de arranque.
 - un sistema de paro automático del motor. El motor se para automáticamente si se deja al ralentí durante 20 minutos. En ese caso, basta pulsar el interruptor de arranque para volver a arrancar el motor.
-

Utilización y puntos importantes para la conducción

SAU67610

Arranque del motor

Para que el sistema de corte del circuito de encendido permita el arranque, deben cumplirse una de las condiciones siguientes:

- La transmisión esté en la posición de punto muerto.
- Haya una marcha puesta, con la maneta de embrague accionada y el cablete lateral subido.

Para más información, consulte la página 3-23.

1. Gire la llave a la posición “○” y verifique que el interruptor de paro del motor se encuentre en “○”.

La luz de aviso de avería del motor debe encenderse durante unos segundos y luego apagarse.

ATENCIÓN: Si la luz de aviso no se apaga, haga revisar el circuito eléctrico en un concesionario Yamaha.

[SCAT1121]

La luz de aviso del sistema ABS debe encenderse cuando se gira el interruptor principal a “ON” y luego apagarse después de circular a una velocidad de 10 km/h (6 mi/h) o superior.

SCA17682

ATENCIÓN

Si la luz de aviso del sistema ABS no se enciende y apaga como se ha explicado anteriormente, consulte en la página 3-2 la comprobación del circuito correspondiente.

2. Ponga punto muerto. La luz indicadora de punto muerto se debe encender. Si no se enciende, haga revisar el circuito eléctrico en un concesionario Yamaha.
3. Arranque el motor pulsando el interruptor de arranque.

Si el motor no arranca, suelte el interruptor de arranque, espere unos segundos e inténtelo de nuevo. Cada intento de arranque debe ser lo más breve posible a fin de preservar la batería. No accione el arranque durante más de 10 segundos seguidos.

SCA11043

ATENCIÓN

Para prolongar al máximo la vida útil del motor, ¡nunca acelere mucho con el motor frío!

Utilización y puntos importantes para la conducción

SAU16673

Cambio

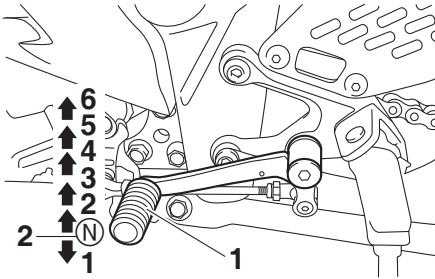

1. Pedal de cambio
2. Posición de punto muerto

El cambio de marchas le permite controlar la cantidad de potencia de motor disponible para iniciar la marcha, acelerar, subir pendientes, etc.

En la figura se muestran las posiciones del cambio de marchas.

NOTA

Para poner la transmisión en la posición de punto muerto, pise el pedal de cambio repetidamente hasta que llegue al final de su recorrido y, a continuación, levántelo ligeramente.

SCA10261

ATENCIÓN

- Incluso con la transmisión en la posición de punto muerto, no descienda pendientes durante periodos de tiempo prolongados con el motor parado ni remolque la motocicleta en distancias largas. La transmisión sólo se engrasa correctamente cuando el motor está funcionando. Un engrase inadecuado puede averiar la transmisión.
- Utilice siempre el embrague para cambiar de marcha a fin de evitar que se averíe el motor, la transmisión y la transmisión secundaria,

los cuales no han sido diseñados para soportar el impacto de un cambio forzado.

Utilización y puntos importantes para la conducción

Rodaje del motor

SAU16842

No existe un período más importante para la vida del motor que el comprendido entre 0 y 1600 km (1000 mi). Por esta razón, debe leer atentamente el material siguiente.

Puesto que el motor es nuevo, no lo fuerce excesivamente durante los primeros 1600 km (1000 mi). Las diferentes piezas del motor se desgastan y pulen hasta sus holguras correctas de trabajo. Durante este período debe evitar el funcionamiento prolongado a todo gas o cualquier condición que pueda provocar el sobrecalentamiento del motor.

SAU17094

0–1000 km (0–600 mi)

Evite un funcionamiento prolongado a más de 7000 r/min. **ATENCIÓN: A los 1000 km (600 mi) de funcionamiento se debe cambiar el aceite del motor y sustituir el cartucho o elemento del filtro.** [SCA10303]

1000–1600 km (600–1000 mi)

Evite un funcionamiento prolongado a más de 8400 r/min.

1600 km (1000 mi) y más

Ya puede utilizar el vehículo normalmente.

SCA10311

ATENCIÓN

- Mantenga el régimen del motor fuera de la zona roja del tacómetro.
 - Si surge algún problema durante el rodaje del motor lleve inmediatamente el vehículo a un concesionario Yamaha para que lo revise.
-

Estacionamiento

SAU17214

Cuando estacione, pare el motor y quite la llave del interruptor principal.

SWA10312

ADVERTENCIA

- El motor y el sistema de escape pueden calentarse mucho; estacione en un lugar en el que resulte difícil que los peatones o los niños puedan tocarlos y quemarse.
 - No estacione en una pendiente o sobre suelo blando, ya que el vehículo puede volcar, con el consiguiente riesgo de que se produzca una fuga de gasolina y un incendio.
 - No estacione cerca de restrosos u otros materiales inflamables en los que se pueda prender fuego.
-

Mantenimiento y ajustes periódicos

SAU17246

Con una revisión, un ajuste y un engrase periódicos su vehículo se mantendrá en un estado óptimo de seguridad y eficiencia. La seguridad es una obligación del propietario/usuario del vehículo. En las páginas siguientes se explican los puntos de revisión, ajuste y engrase del vehículo más importantes.

Los intervalos que se indican en los cuadros de mantenimiento periódicos deben considerarse simplemente como una guía general para condiciones normales de utilización. No obstante, según la meteorología, el terreno, el área geográfica y las condiciones particulares de uso, puede ser necesario acortar los intervalos de mantenimiento.

SWA10322

ADVERTENCIA

Si no se realiza el mantenimiento debido del vehículo o si los trabajos de mantenimiento se realizan de forma incorrecta, puede aumentar el riesgo de sufrir daños personales o un accidente mortal durante el mantenimiento o el uso del vehículo. Si no está familiarizado con el mantenimiento del vehículo, confíelo a un concesionario Yamaha.

SWA15123

ADVERTENCIA

Salvo que se especifique otra cosa, pare el motor para realizar cualquier operación de mantenimiento.

- Con el motor en marcha, las piezas en movimiento pueden atrapar partes del cuerpo o de la vestimenta y los componentes eléctricos pueden provocar descargas o un incendio.
- El tener el motor en marcha durante el mantenimiento puede ocasionar lesiones oculares, quemaduras, un incendio o el envenenamiento por monóxido de carbono, que puede

ser mortal. Consulte en la página 1-2 información adicional sobre el monóxido de carbono.

SWA15461

ADVERTENCIA

Los discos de freno, las pinzas, los tambores y los forros pueden alcanzar una temperatura muy alta durante el uso. Para evitar quemaduras, permita que los componentes del freno se enfríen antes de tocarlos.

Los controles de emisiones no solo sirven para mantener limpio el aire, sino que además resultan vitales para el funcionamiento correcto del motor y la obtención de unas prestaciones máximas. En los cuadros de mantenimiento periódico siguientes se han agrupado por separado los servicios relacionados con el control de emisiones. Dichos servicios requieren datos, conocimientos y equipos especializados. El mantenimiento, la sustitución o la reparación de los dispositivos y sistemas de control de emisiones pueden ser realizadas por cualquier taller o persona acreditados (si procede). Los concesionarios Yamaha están capacitados y equipados para realizar estos servicios específicos.

Juego de herramientas

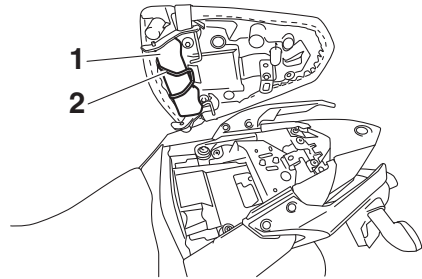

1. Juego de herramientas del propietario
2. Junta tórica

El juego de herramientas del propietario se encuentra debajo del asiento del pasajero (ver página 3-19) y está sujeto por una junta tórica.

El objeto de la información de servicio que se incluye en este manual y de las herramientas que se suministran en el juego de herramientas es ayudarle a realizar las operaciones de mantenimiento preventivo y las pequeñas reparaciones. Sin embargo, para realizar correctamente algunos trabajos de mantenimiento puede necesitar herramientas adicionales, como por ejemplo una llave dinamométrica.

NOTA

Si no dispone de las herramientas o la experiencia necesarias para realizar un trabajo determinado, confíelo a un concesionario Yamaha.

Mantenimiento y ajustes periódicos

SAU71031

NOTA

- Las comprobaciones anuales deben efectuarse cada año, salvo si en su lugar se realiza un mantenimiento basado en la distancia.
- A partir de los 50000 km (30000 mi), repetir los intervalos de mantenimiento comenzando por el de los 10000 km (6000 mi).
- Las operaciones marcadas con un asterisco debe realizarlas un concesionario Yamaha, ya que requieren herramientas y datos especiales, así como cualificación técnica.

SAU71071

Cuadro de mantenimiento periódico del sistema de control de emisiones

N.º	ELEMENTO	COMPROBACIÓN U OPERACIÓN DE MANTENIMIENTO	LECTURA DEL CUENTAKILÓMETROS					COMPROBACIÓN ANUAL
			X 1000 km					
			1	10	20	30	40	
			X 1000 mi					
			0.6	6	12	18	24	
1	* Línea de combustible	<ul style="list-style-type: none"> ● Comprobar si los tubos de gasolina están agrietados o dañados. ● Cambiar si es necesario. 		√	√	√	√	√
2	* Bujías	<ul style="list-style-type: none"> ● Comprobar estado. ● Ajustar la distancia entre electrodos y limpiar. 		√		√		
		<ul style="list-style-type: none"> ● Cambiar. 			√		√	
3	* Holgura de la válvula	<ul style="list-style-type: none"> ● Comprobar y ajustar. 	Cada 40000 km (24000 mi)					
4	* Inyección de gasolina	<ul style="list-style-type: none"> ● Comprobar el ralenti del motor. 	√	√	√	√	√	√
		<ul style="list-style-type: none"> ● Comprobar y ajustar la sincronización. 		√	√	√	√	√
5	* Sistema de escape	<ul style="list-style-type: none"> ● Compruebe si hay fugas. ● Apretar si es necesario. ● Cambiar las juntas según sea necesario. 	√	√	√	√	√	
6	* Sistema de control de emisiones por evaporación	<ul style="list-style-type: none"> ● Comprobar si el sistema de control está dañado. ● Cambiar si es necesario. 			√		√	

Mantenimiento y ajustes periódicos

N.º	ELEMENTO	COMPROBACIÓN U OPERACIÓN DE MANTENIMIENTO	LECTURA DEL CUENTAKILÓMETROS					COMPROBACIÓN ANUAL
			X 1000 km					
			1	10	20	30	40	
		X 1000 mi	0.6	6	12	18	24	
7	* Sistema de inducción de aire	<ul style="list-style-type: none"> • Comprobar si la válvula de corte de aire, la válvula de láminas y el tubo están dañados. • Cambiar las piezas averiadas según sea necesario. 		√	√	√	√	√

Mantenimiento y ajustes periódicos

SAU71372

Cuadro general de mantenimiento y engrase

N.º	ELEMENTO	COMPROBACIÓN U OPERACIÓN DE MANTENIMIENTO	LECTURA DEL CUENTAKILÓMETROS					COMPROBACIÓN ANUAL
			X 1000 km					
			1	10	20	30	40	
		X 1000 mi						
			0.6	6	12	18	24	
1	* Comprobación del sistema de diagnóstico	<ul style="list-style-type: none"> Efectuar una comprobación dinámica con la herramienta de diagnóstico Yamaha. Comprobar los códigos de error. 	√	√	√	√	√	√
2	* Filtro de aire	<ul style="list-style-type: none"> Cambiar. 			√		√	
3	Tubo colector de la caja del filtro de aire	<ul style="list-style-type: none"> Limpiar. 	√	√	√	√	√	
4	Embrague	<ul style="list-style-type: none"> Comprobar funcionamiento. Ajustar. 	√	√	√	√	√	
5	* Freno delantero	<ul style="list-style-type: none"> Comprobar funcionamiento, nivel de líquido y fugas. Cambiar las pastillas de freno si es necesario. 	√	√	√	√	√	√
6	* Freno trasero	<ul style="list-style-type: none"> Comprobar funcionamiento, nivel de líquido y fugas. Cambiar las pastillas de freno si es necesario. 	√	√	√	√	√	√
7	* Tubos de freno	<ul style="list-style-type: none"> Comprobar si está agrietado o dañado. 		√	√	√	√	√
		<ul style="list-style-type: none"> Cambiar. 	Cada 4 años					
8	* Líquido de frenos	<ul style="list-style-type: none"> Cambiar. 	Cada 2 años					
9	* Ruedas	<ul style="list-style-type: none"> Comprobar si están descentradas o dañadas. Cambiar si es necesario. 		√	√	√	√	
10	* Neumáticos	<ul style="list-style-type: none"> Comprobar la profundidad del dibujo y si está dañado. Cambiar si es necesario. Comprobar la presión. Corregir si es necesario. 		√	√	√	√	√
11	* Cojinetes de rueda	<ul style="list-style-type: none"> Comprobar si los cojinetes están flojos o dañados. 		√	√	√	√	
12	* Cojinetes del eje del basculante	<ul style="list-style-type: none"> Comprobar funcionamiento y si el juego es excesivo. 		√	√	√	√	

Mantenimiento y ajustes periódicos

N.º	ELEMENTO	COMPROBACIÓN U OPERACIÓN DE MANTENIMIENTO	LECTURA DEL CUENTAKILÓMETROS					COMPROBACIÓN ANUAL		
			X 1000 km							
			1	10	20	30	40			
X 1000 mi					0.6	6	12	18	24	
13	Cadena de transmisión	<ul style="list-style-type: none"> • Compruebe la holgura, la alineación y el estado de la cadena. • Ajuste y lubrique la cadena con un lubricante especial para cadenas con juntas tóricas. 	Cada 800 km (500 mi) y después de lavar la motocicleta, utilizarla con lluvia o en lugares húmedos							
14	* Cojinetes de dirección	• Comprobar que los conjuntos de cojinetes no estén flojos.	√	√		√				
		• Recubrir moderadamente con grasa a base de jabón de litio.			√		√			
15	* Fijaciones del bastidor	• Comprobar que todas las tuercas, pernos y tornillos estén correctamente apretados.		√	√	√	√	√		
16	Eje pivote de la maneta de freno	• Lubricar con grasa de silicona.		√	√	√	√	√		
17	Eje pivote del pedal de freno	• Lubricar con grasa a base de jabón de litio.		√	√	√	√	√		
18	Eje pivote de la maneta de embrague	• Lubricar con grasa a base de jabón de litio.		√	√	√	√	√		
19	Eje pivote del pedal de cambio	• Lubricar con grasa a base de jabón de litio.		√	√	√	√	√		
20	Caballote lateral	<ul style="list-style-type: none"> • Comprobar funcionamiento. • Lubricar con grasa a base de jabón de litio. 		√	√	√	√	√		
21	* Interruptor del caballote lateral	• Compruebe el funcionamiento y cámbielo según sea necesario.	√	√	√	√	√	√		
22	* Horquilla delantera	<ul style="list-style-type: none"> • Comprobar funcionamiento y si existen fugas de aceite. • Cambiar si es necesario. 		√	√	√	√			
23	* Conjunto amortiguador	<ul style="list-style-type: none"> • Comprobar funcionamiento y si existen fugas de aceite. • Cambiar si es necesario. 		√	√	√	√			
24	Aceite de motor	<ul style="list-style-type: none"> • Cambiar (calentar el motor antes de vaciarlo). • Comprobar nivel de aceite y si existen fugas. 	En el intervalo inicial y cuando el indicador de cambio de aceite parpadee o se encienda [cada 5000 km (3000 mi)].					√		

Mantenimiento y ajustes periódicos

N.º	ELEMENTO	COMPROBACIÓN U OPERACIÓN DE MANTENIMIENTO	LECTURA DEL CUENTAKILÓMETROS					COMPROBACIÓN ANUAL		
			X 1000 km							
			1	10	20	30	40			
X 1000 mi					0.6	6	12	18	24	
25	Cartucho del filtro de aceite del motor	• Cambiar.	√		√		√			
26	* Sistema de refrigeración	• Comprobar nivel de líquido refrigerante y si existen fugas en el vehículo.		√	√	√	√	√	√	
		• Cambiar.	Cada 3 años							
27	* Interruptores de freno delantero y trasero	• Comprobar funcionamiento.	√	√	√	√	√	√	√	
28	* Piezas móviles y cables	• Lubricar.		√	√	√	√	√	√	
29	* Caja y cable del puño del acelerador	• Comprobar funcionamiento y juego. • Ajustar el juego del cable del acelerador si es necesario. • Lubricar la caja y el cable del puño del acelerador.		√	√	√	√	√	√	
30	* Luces, señales e interruptores	• Comprobar funcionamiento. • Ajustar la luz del faro.	√	√	√	√	√	√	√	

SAU72800

NOTA

- Filtro de aire
 - El filtro de aire de este modelo está dotado de un elemento de papel desechable; dicho elemento está revestido de aceite y, para no dañarlo, no se debe limpiar con aire comprimido.
 - El filtro de aire se debe cambiar con mayor frecuencia si se conduce en lugares especialmente húmedos o polvorientos.
- Mantenimiento del freno hidráulico
 - Compruebe regularmente el nivel de líquido de freno y corríjalo según sea necesario.
 - Cada dos años cambie los componentes internos de las bombas de freno y de las pinzas y cambie el líquido de freno.
 - Cambie los tubos de freno cada cuatro años y siempre que estén agrietados o dañados.

Mantenimiento y ajustes periódicos

SAU19643

Comprobación de las bujías

Las bujías son componentes importantes del motor; deben ser revisadas periódicamente, de preferencia por un concesionario Yamaha. El calor y los depósitos de material provocan la erosión lenta de cualquier bujía, por lo que estas deben desmontarse y revisar su funcionamiento de acuerdo con el cuadro de mantenimiento periódico y engrase. Además, el estado de las bujías puede reflejar el estado del motor.

Compruebe que el aislamiento de porcelana que rodea al electrodo central en cada bujía tenga un color canela de tono entre medio y claro (éste es el color ideal cuando se utiliza el vehículo normalmente) y que todas las bujías tengan el mismo color. Si alguna de las bujías presenta un color claramente diferente, puede que el motor no funcione adecuadamente. No trate de diagnosticar usted mismo estas averías. En lugar de ello, haga revisar el vehículo en un concesionario Yamaha.

Si una bujía presenta signos de erosión del electrodo y una acumulación excesiva de carbono u otros depósitos, debe cambiarse.

Bujía especificada:
NGK/LMAR8A-9

Antes de montar una bujía, debe medir la distancia entre electrodos de la misma con una galga y ajustarla al valor especificado según sea necesario.

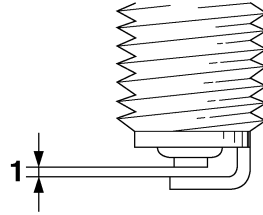

1. Distancia entre electrodos de la bujía

Distancia entre electrodos de la bujía:
0.8–0.9 mm (0.031–0.035 in)

Limpie la superficie de la junta de la bujía y su superficie de contacto; seguidamente elimine toda suciedad de las roscas de la bujía.

Par de apriete:
Bujía:
13 N·m (1.3 kgf·m, 9.6 lb·ft)

NOTA

Si no dispone de una llave dinamométrica para montar la bujía, una buena estimación del par de apriete correcto es 1/4–1/2 vuelta después de haberla apretado a mano. No obstante, deberá apretar la bujía con el par especificado tan pronto como sea posible.

Bombona

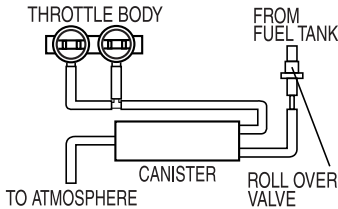

Este modelo está equipado con una bombona para evitar la descarga de vapores de gasolina a la atmósfera. Antes de utilizar este vehículo, efectúe las comprobaciones siguientes:

- Comprobar las conexiones de todos los tubos.
- Comprobar si los tubos y la bombona presentan grietas o roturas. Cambiarla si está dañada.
- Verificar que el respiradero de la bombona no esté obstruido y, si es necesario, limpiarlo.

Aceite de motor y cartucho del filtro de aceite

Debe comprobar el nivel de aceite del motor antes de cada utilización. Además, debe cambiar el aceite y el cartucho del filtro de aceite según los intervalos que se especifican en el cuadro de mantenimiento periódico y engrase.

Para comprobar el nivel de aceite del motor

1. Sitúe el vehículo sobre una superficie horizontal y manténgalo en posición vertical. Si está ligeramente inclinada hacia un lado, la lectura puede resultar errónea.
2. Arranque el motor, caliéntelo durante unos minutos y luego párelo.
3. Espere unos minutos para que el aceite se asiente y, seguidamente, compruebe el nivel de aceite por la mirilla de control del nivel de aceite del motor situada en el lado inferior derecho del cárter.

NOTA

El aceite del motor debe situarse entre las marcas de nivel máximo y mínimo.

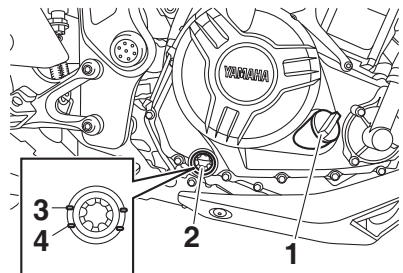

1. Tapón de llenado de aceite del motor
2. Mirilla de control del nivel de aceite del motor
3. Marca de nivel máximo
4. Marca de nivel mínimo

Mantenimiento y ajustes periódicos

- Si el aceite del motor se encuentra por debajo de la marca de nivel mínimo, añada una cantidad suficiente de aceite del tipo recomendado hasta el nivel correcto.

Para cambiar el aceite del motor (con o sin sustitución del cartucho del filtro de aceite)

- Sitúe el vehículo sobre una superficie horizontal.
- Arranque el motor, caliéntelo durante unos minutos y luego párelo.
- Coloque una bandeja debajo del motor para recoger el aceite usado.
- Desmonte el carenado extrayendo los pernos.

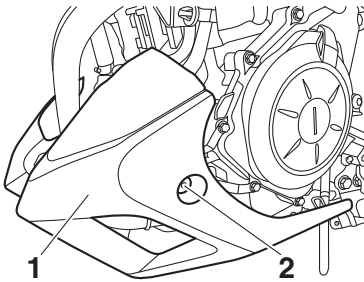

- Carenado
- Perno

- Retire el tapón de llenado de aceite del motor y el perno de drenaje con la junta para vaciar el aceite del cárter.

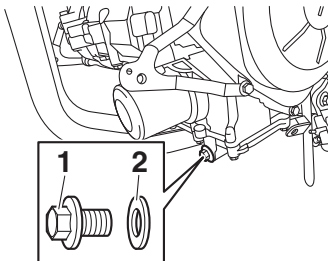

- Perno de drenaje del aceite del motor
- Junta

NOTA

Omita los pasos 6–8 si no va a cambiar el cartucho del filtro de aceite.

- Desmonte el cartucho del filtro de aceite con una llave para filtros de aceite.

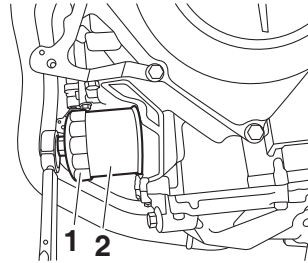

- Llave del filtro de aceite
- Cartucho del filtro de aceite

NOTA

Puede adquirir una llave para filtros de aceite en un concesionario Yamaha.

- Aplice una capa fina de aceite de motor limpio a la junta tórica del nuevo cartucho del filtro de aceite.

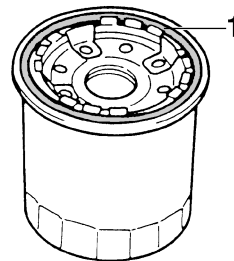

- Junta tórica

NOTA

Verifique que la junta tórica quede bien asentada.

Mantenimiento y ajustes periódicos

8. Coloque el nuevo cartucho del filtro de aceite con la llave para filtros y seguidamente apriételo con el par especificado con una llave dinamométrica.

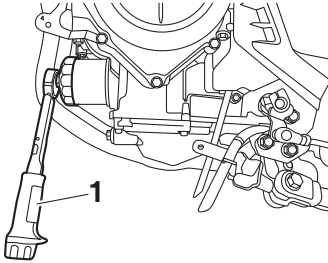

1. Dinamométrica

Par de apriete:

Cartucho del filtro de aceite:
17 N·m (1.7 kgf·m, 13 lb·ft)

9. Coloque el perno de drenaje de aceite del motor con la junta nueva y apriételo con el par especificado.

NOTA

Instale la junta nueva como se muestra.

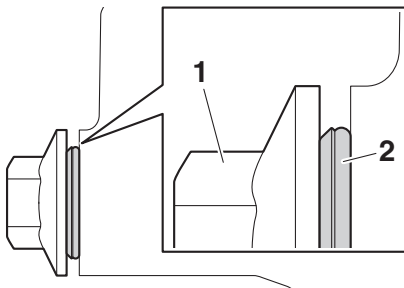

1. Perno de drenaje del aceite del motor
2. Junta

Par de apriete:

Perno de drenaje del aceite del motor:
20 N·m (2.0 kgf·m, 15 lb·ft)

10. Añada la cantidad especificada del aceite de motor recomendado y seguidamente coloque y apriete el tapón de llenado de aceite.

Aceite de motor recomendado:

Véase la página 8-1.

Cantidad de aceite:

Cambio de aceite:

1.80 L (1.90 US qt, 1.58 Imp.qt)

Con desmontaje del filtro de aceite:

2.10 L (2.22 US qt, 1.85 Imp.qt)

NOTA

No olvide limpiar el aceite que se haya derramado sobre cualquier pieza una vez se hayan enfriado el motor y el sistema de escape.

SCA11621

ATENCIÓN

- Para evitar que el embrague patine (puesto que el aceite del motor también lubrica el embrague), no mezcle ningún aditivo químico. No utilice aceites con la especificación diésel "CD" ni aceites de calidad superior a la especificada. Además, no utilice aceites con la etiqueta "ENERGY CONSERVING II" o superior.
- Asegúrese de que no penetre ningún material extraño en el cárter.

11. Monte el carenado colocando los pernos.
12. Arranque el motor y déjelo al ralentí durante unos minutos mientras comprueba si existe alguna fuga de aceite. Si pierde aceite, pare inmediatamente el motor y averigüe la causa.

NOTA

Cuando el motor ha arrancado, la luz de aviso de la presión del aceite debe apagarse.

Mantenimiento y ajustes periódicos

SCA20860

SAU20071

ATENCIÓN

Si la luz de aviso de la presión del aceite parpadea o permanece encendida aunque el nivel de aceite sea correcto, pare inmediatamente el motor y haga revisar el vehículo en un concesionario Yamaha.

13. Pare el motor, espere unos minutos para que el aceite se asiente, compruebe el nivel y corrija según sea necesario.

Líquido refrigerante

Debe comprobar el nivel de líquido refrigerante antes de cada utilización. Además, debe cambiar el líquido refrigerante según los intervalos que se especifican en el cuadro de mantenimiento periódico y engrase.

SAU38176

Para comprobar el nivel de líquido refrigerante

1. Sitúe el vehículo sobre una superficie horizontal y manténgalo en posición vertical.

NOTA

- El nivel de líquido refrigerante debe verificarse con el motor en frío, ya que varía con la temperatura del motor.
- Verifique que el vehículo se encuentre en posición vertical para comprobar el nivel de líquido refrigerante. Si está ligeramente inclinada hacia un lado, la lectura puede resultar errónea.

2. Compruebe el nivel de líquido refrigerante en el depósito.

NOTA

El líquido refrigerante debe situarse entre las marcas de nivel máximo y mínimo.

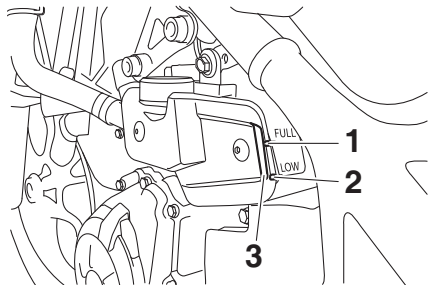

1. Marca de nivel máximo
2. Marca de nivel mínimo
3. Depósito de líquido refrigerante

Mantenimiento y ajustes periódicos

3. Si el líquido refrigerante se encuentra en la marca de nivel mínimo o por debajo de la misma, desmonte la cubierta del depósito de líquido refrigerante quitando los pernos, extraiga el tapón y añada líquido refrigerante hasta la marca de nivel máximo. **¡ADVERTENCIA!** Quite solamente el tapón del depósito de líquido refrigerante. No quite nunca el tapón del radiador cuando el motor esté caliente. [SWA15162] **ATENCIÓN:** Si no dispone de líquido refrigerante, utilice en su lugar agua destilada o agua blanda del grifo. No utilice agua dura o agua salada, ya que resultan perjudiciales para el motor. Si ha utilizado agua en lugar de líquido refrigerante, sustitúyala por este lo antes posible; de lo contrario el sistema de refrigeración no estará protegido contra las heladas y la corrosión. Si ha añadido agua al líquido refrigerante, haga comprobar lo antes posible en un concesionario Yamaha el contenido de anticongelante en el líquido refrigerante; de lo contrario disminuirá la eficacia del líquido refrigerante.

[SCA10473]

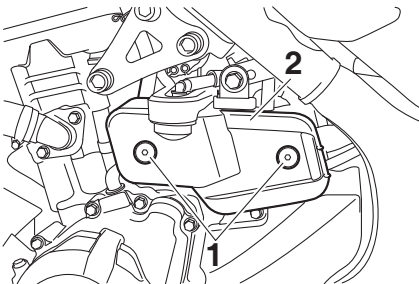

1. Perno
2. Cubierta del depósito de líquido refrigerante

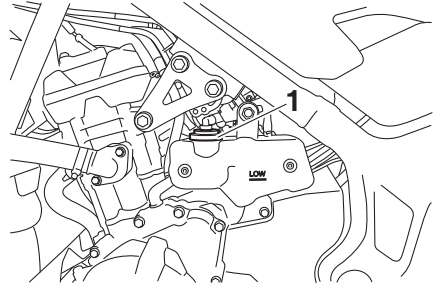

1. Tapón del depósito de líquido refrigerante

Capacidad del depósito de líquido refrigerante (hasta la marca de nivel máximo):

0.25 L (0.26 US qt, 0.22 Imp.qt)

4. Ponga el tapón y monte la cubierta del depósito de líquido refrigerante colocando los pernos.

SAU33032

Cambio del líquido refrigerante

Debe cambiar el líquido refrigerante según los intervalos que se especifican en el cuadro de mantenimiento periódico y engrase. Haga cambiar el líquido refrigerante en un concesionario Yamaha. **¡ADVERTENCIA!** No quite nunca el tapón del radiador cuando el motor esté caliente. [SWA10382]

Mantenimiento y ajustes periódicos

SAUN1172

Cambio del filtro de aire y limpieza del tubo de drenaje

Debe cambiar el filtro de aire según los intervalos que se especifican en el cuadro de mantenimiento periódico y engrase. Cambie el filtro de aire con mayor frecuencia si conduce en lugares especialmente húmedos o polvorientos. Además deben comprobar frecuentemente el tubo de drenaje de la caja del filtro de aire y limpiarlo según sea necesario.

Para cambiar el filtro de aire

1. Desmonte el asiento del conductor. (Véase la página 3-19).
2. Extraiga los pernos del panel izquierdo.

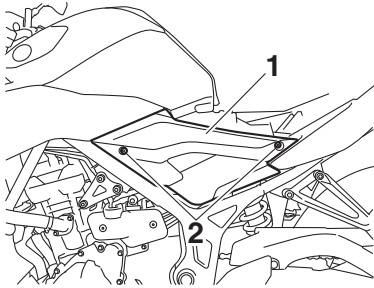

1. Panel izquierdo
2. Perno

3. Desmonte el panel izquierdo extrayendo de la ranura el saliente inferior del panel y, a continuación, el saliente superior como se muestra.

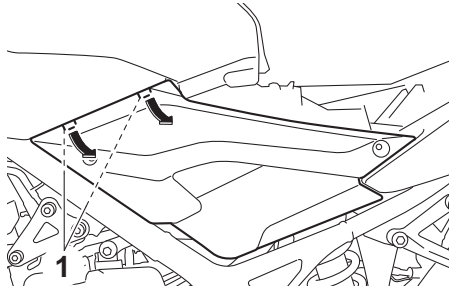

1. Saliente

4. Levante las cubiertas de goma y, a continuación, retire la cubierta de la caja del filtro de aire extrayendo los tornillos.

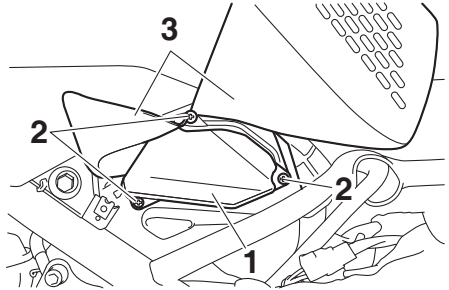

1. Cubierta de la caja del filtro de aire
2. Tornillo
3. Cubierta de goma

5. Extraiga el filtro de aire.

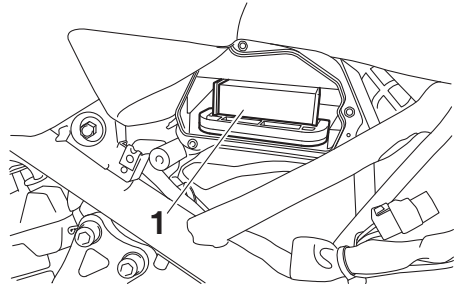

1. Filtro de aire

6. Introduzca un filtro de aire nuevo en la caja del mismo. **ATENCIÓN: Verifique que el filtro de aire esté correctamente asentado en la caja del filtro de aire. El motor no se debe utilizar nunca sin el filtro de aire montado; de lo contrario, el o los pistones y/o cilindros pueden desgastarse excesivamente.** [SCA10482]
7. Monte la cubierta de la caja del filtro de aire colocando los tornillos y, a continuación, coloque las cubiertas de goma en sus posiciones originales.
8. Sitúe el panel izquierdo en su posición original y coloque los pernos.

Mantenimiento y ajustes periódicos

9. Monte el asiento del conductor.

SAU21386

Para limpiar el tubo de drenaje de la caja del filtro de aire

1. Compruebe si hay suciedad o agua acumulada en el tubo de la parte delantera de la caja del filtro de aire.

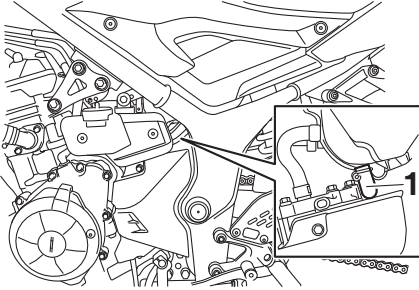

1. Tubo de drenaje del filtro de aire

2. Si encuentra suciedad o agua desmonte el tubo, límpielo y vuélvalo a montar.

Comprobación del juego libre del puño del acelerador

Mida el juego del puño del acelerador como se muestra.

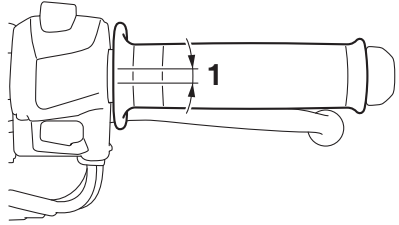

1. Juego libre del puño del acelerador

Juego libre del puño del acelerador:
3.0–5.0 mm (0.12–0.20 in)

Compruebe periódicamente el juego libre del puño del acelerador y, si es necesario, hágalo ajustar en un concesionario Yamaha.

Holgura de la válvula

La holgura de la válvula se altera con el uso y, como consecuencia de ello, se desajusta la mezcla de aire y gasolina y/o el motor produce ruidos. Para evitarlo, un concesionario Yamaha debe ajustar la holgura de la válvula según los intervalos que se especifican en el cuadro de mantenimiento periódico y engrase.

Neumáticos

Los neumáticos son el único contacto entre el vehículo y la carretera. La seguridad en todas las condiciones de conducción depende de un área relativamente pequeña de contacto con la carretera. Por tanto, es fundamental mantener los neumáticos en buen estado en todo momento y cambiarlos por los neumáticos especificados en el momento adecuado.

Presión de aire de los neumáticos

Debe comprobar la presión de aire de los neumáticos antes de cada utilización y, si es necesario, ajustarla.

SWA10504



ADVERTENCIA

La utilización de este vehículo con una presión incorrecta de los neumáticos puede provocar la pérdida de control, con la consecuencia de daños personales graves o un accidente mortal.

- La presión de los neumáticos debe comprobarse y ajustarse con los neumáticos en frío (es decir, cuando la temperatura de los neumáticos sea igual a la temperatura ambiente).
 - La presión de los neumáticos debe ajustarse en función de la velocidad, el peso total del conductor, el pasajero, el equipaje y los accesorios homologados para este modelo.
-

Mantenimiento y ajustes periódicos

Presión de aire de los neumáticos (medida con los neumáticos en frío):

Hasta 90 kg (198 lb) de carga:

Delantero:
200 kPa (2.00 kgf/cm², 29 psi)

Trasero:
250 kPa (2.50 kgf/cm², 36 psi)

De 90 kg (198 lb) a la carga máxima:

Delantero:
200 kPa (2.00 kgf/cm², 29 psi)

Trasero:
250 kPa (2.50 kgf/cm², 36 psi)

Carga máxima*:

160 kg (353 lb)

* Peso total del conductor, el pasajero, el equipaje y los accesorios

SWA10512

⚠ ADVERTENCIA

No sobrecargue nunca el vehículo. La utilización de un vehículo sobrecargado puede ocasionar un accidente.

Revisión de los neumáticos

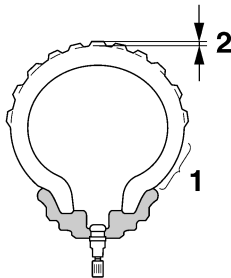

1. Flanco del neumático
2. Profundidad del dibujo de la banda de rodadura del neumático

Debe comprobar los neumáticos antes de cada utilización. Si la profundidad del dibujo del neumático en el centro alcanza el límite especificado, si hay un clavo o fragmentos de cristal en el neumático o si el

flanco está agrietado, haga cambiar el neumático inmediatamente en un concesionario Yamaha.

Profundidad mínima del dibujo del neumático (delantero y trasero):

1.6 mm (0.06 in)

NOTA

El límite de la profundidad del dibujo de la banda de rodadura del neumático puede variar de un país a otro. Cumpla siempre los reglamentos locales.

SWA10472

⚠ ADVERTENCIA

- Si los neumáticos están excesivamente gastados, hágalos cambiar en un concesionario Yamaha. Además de ser ilegal, el uso del vehículo con unos neumáticos excesivamente gastados reduce la estabilidad y puede provocar la pérdida del control.
- La sustitución de toda pieza relacionada con las ruedas y los frenos, incluidos los neumáticos, debe confiarse a un concesionario Yamaha que dispone de los conocimientos y experiencia profesional necesarios para ello.
- Conduzca a velocidades moderadas después de cambiar un neumático, ya que la superficie de éste debe "rodarse" para desarrollar sus características óptimas.

Información relativa a los neumáticos

Este modelo está equipado con neumáticos sin cámara provistos de válvula de aire. Los neumáticos envejecen, aunque no se hayan utilizado o solo se hayan utilizado ocasionalmente. Las grietas en el dibujo del neumático y en la goma del flanco, a veces acompañadas de deformación de la

Mantenimiento y ajustes periódicos

SAU21963

carcasa, son una prueba de envejecimiento. Especialistas en neumáticos deberán comprobar los neumáticos viejos y envejecidos para determinar su idoneidad para uso futuro.

SWA10462

ADVERTENCIA

Los neumáticos delantero y trasero deben ser de la misma marca y diseño; de lo contrario, las características de manejabilidad del vehículo pueden ser diferentes, lo que podría ocasionar un accidente.

Después de realizar pruebas exhaustivas, Yamaha solamente ha aprobado para este modelo los neumáticos que se relacionan a continuación.

Neumático delantero:

Tamaño:

110/70-17M/C (54H)

Marca/modelo:

MICHELIN/PILOT STREET

Neumático trasero:

Tamaño:

140/70-17M/C (66H)

Marca/modelo:

MICHELIN/PILOT STREET

Llantas de aleación

Para asegurar unas prestaciones óptimas, la durabilidad y el funcionamiento seguro del vehículo, tome nota de los puntos siguientes relativos a las ruedas especificadas.

- Antes de cada utilización debe comprobar si las llantas de las ruedas presentan grietas, dobladuras, deformación u otros daños. Si observa algún daño, haga cambiar la rueda en un concesionario Yamaha. No intente realizar ni la más mínima reparación en una rueda. Una rueda deformada o agrietada debe sustituirse.
- La rueda se debe equilibrar siempre que se haya cambiado la llanta o el neumático. Una rueda no equilibrada puede reducir las prestaciones, limitar la manejabilidad y reducir la vida útil del neumático.

SAU33893

Ajuste del juego libre de la maneta de embrague

Mida el juego de la maneta de embrague como se muestra.

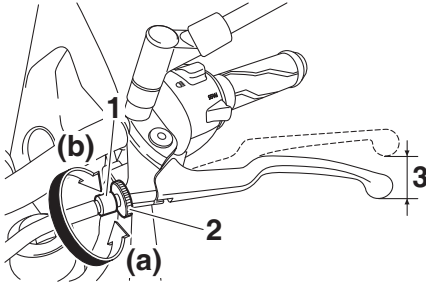

1. Perno de ajuste del juego libre de la maneta de embrague
2. Contratuerca
3. Juego libre de la maneta de embrague

Juego de la maneta de embrague:
10.0–15.0 mm (0.39–0.59 in)

Compruebe periódicamente el juego libre de la maneta de embrague y, de ser necesario, ajústelo del modo siguiente.

Para incrementar el juego libre de la maneta de embrague, gire en la dirección (a) el perno de ajuste situado en la misma maneta. Para reducir el juego libre de la maneta de embrague gire el perno de ajuste en la dirección (b).

NOTA

Si con el procedimiento descrito no consigue obtener el juego libre especificado de la maneta de embrague, proceda del modo siguiente.

1. Gire completamente el perno de ajuste de la maneta de embrague en la dirección (a) para aflojar el cable de embrague.
2. Afloje la contratuerca en el cárter.

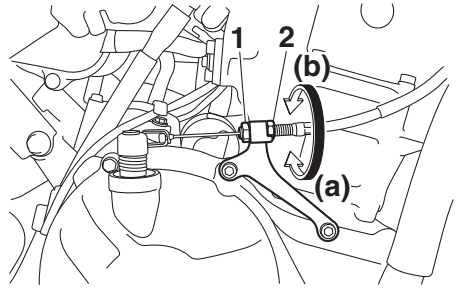

1. Contratuerca
2. Tuerca de ajuste del juego de la maneta de embrague
3. Para incrementar el juego libre de la maneta de embrague, gire la tuerca de ajuste en la dirección (a). Para reducir el juego libre de la maneta de embrague gire la tuerca de ajuste en la dirección (b).
4. Apriete la contratuerca.

Mantenimiento y ajustes periódicos

SAU37914

SAU36505

Comprobación del juego libre de la maneta del freno

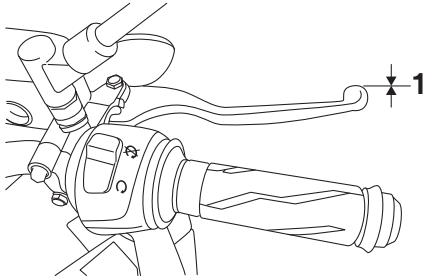

1. Sin juego libre de la maneta de freno

No debe existir ningún juego en el extremo de la maneta del freno. Si hay juego, haga revisar el sistema de frenos en un concesionario Yamaha.

SWA14212

6

ADVERTENCIA

Un tacto blando o esponjoso de la maneta del freno puede indicar la presencia de aire en el sistema hidráulico. Si hay aire en el sistema hidráulico hágalo purgar en un concesionario Yamaha antes de utilizar el vehículo. La presencia de aire en el sistema hidráulico reducirá las prestaciones del freno, lo cual puede provocar la pérdida de control y ser causa de accidente.

Interruptores de la luz de freno

La luz de freno debe encenderse justo antes de que tenga efecto la frenada. La luz de freno se activa mediante interruptores conectados a la maneta y al pedal de freno. Dado que los interruptores de la luz de freno son componentes del sistema antibloqueo de frenos, su mantenimiento debe realizarse en un concesionario Yamaha.

Comprobación de las pastillas de freno delantero y trasero

SAU22393

Debe comprobar el desgaste de las pastillas de freno delantero y trasero según los intervalos que se especifican en el cuadro de mantenimiento periódico y engrase.

Pastillas de freno delantero

SAU22432

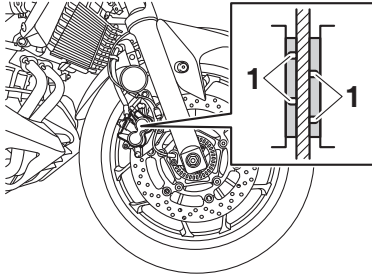

1. Ranura indicadora de desgaste de la pastilla de freno

Cada pastilla de freno delantero dispone de ranuras indicadoras de desgaste que le permiten comprobar el desgaste de las pastillas de freno sin necesidad de desmontarlo. Para comprobar el desgaste de la pastilla de freno, observe las ranuras indicadoras de desgaste. Si una pastilla de freno se ha desgastado hasta el punto en que las ranuras indicadoras de desgaste han desaparecido casi por completo, solicite a un concesionario Yamaha que cambie el conjunto de las pastillas de freno.

Pastillas de freno trasero

SAU36721

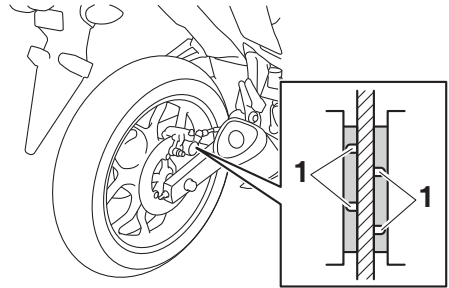

1. Ranura indicadora de desgaste de la pastilla de freno

Cada pastilla de freno trasero dispone de ranuras indicadoras de desgaste que le permiten comprobar el desgaste de la pastilla sin necesidad de desmontar el freno. Para comprobar el desgaste de la pastilla de freno, observe las ranuras indicadoras de desgaste. Si una pastilla de freno se ha desgastado hasta el punto en que las ranuras indicadoras de desgaste han desaparecido casi por completo, solicite a un concesionario Yamaha que cambie el conjunto de las pastillas de freno.

Mantenimiento y ajustes periódicos

SAU40262

Comprobación del líquido de freno

Antes de utilizar el vehículo, verifique que el líquido de frenos se encuentre por encima de la marca de nivel mínimo. Compruebe el nivel del líquido de frenos con respecto a la parte superior del nivel del depósito. Añada líquido de frenos si es necesario.

Freno delantero

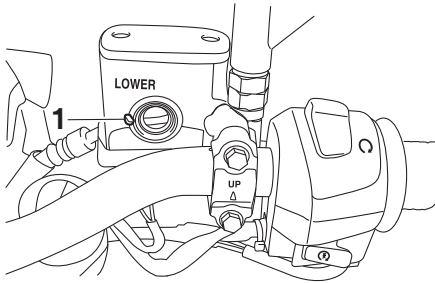

1. Marca de nivel mínimo

Freno trasero

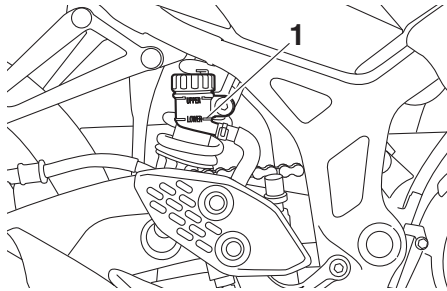

1. Marca de nivel mínimo

Líquido de frenos especificado:
DOT 4

SWA16011

⚠️ ADVERTENCIA

Un mantenimiento inadecuado puede mermar la capacidad de frenada. Observe las precauciones siguientes:

- Si el líquido de frenos es insuficiente, puede penetrar aire en el sistema y reducirse la capacidad de frenada.
- Limpie el tapón de llenado antes de extraerlo. Utilice únicamente líquido de frenos DOT 4 procedente de un recipiente precintado.
- Utilice únicamente el líquido de frenos especificado; de lo contrario pueden deteriorarse las juntas de goma y producirse fugas.
- Añada el mismo tipo de líquido de freno. Si se añade un líquido de frenos distinto a DOT 4 puede producirse una reacción química perjudicial.
- Evite que penetre agua o polvo en el depósito cuando añada líquido. El agua disminuye significativamente el punto de ebullición del líquido y puede provocar una obstrucción por vapor, mientras que la suciedad puede atascar las válvulas de la unidad hidráulica del sistema ABS.

SCA17641

ATENCIÓN

El líquido de frenos puede dañar las superficies pintadas o las piezas de plástico. Elimine siempre inmediatamente el líquido que se haya derramado.

A medida que las pastillas de freno se desgastan, es normal que el nivel de líquido de freno disminuya de forma gradual. Un nivel bajo de líquido de frenos puede ser indicativo del desgaste de las pastillas o de una fuga en el sistema; por tanto, debe comprobar si las pastillas de freno están desgastadas o si hay una fuga en el sistema de frenos. Si el nivel de líquido de frenos disminuye de forma repentina, solicite a un concesionario Yamaha que averigüe la causa antes de seguir utilizando el vehículo.

SAU22734

Cambio del líquido de frenos

Haga cambiar el líquido de frenos cada 2 años en un concesionario Yamaha. Además, se deben cambiar las juntas de las bombas y pinzas de freno, así como los tubos de freno, según los intervalos indicados a continuación o antes si están dañados o presenten fugas.

- Juntas de freno: cada 2 años
- Tubos de freno: cada 4 años

SAU22762

Juego de la cadena de transmisión

Debe comprobar el juego de la cadena de transmisión antes de cada utilización y ajustarlo si es preciso.

SAU2277G

Para comprobar el juego de la cadena de transmisión

1. Coloque la motocicleta sobre el caballete lateral.

NOTA

Cuando compruebe y ajuste el juego de la cadena de transmisión, no debe haber ningún peso sobre la motocicleta.

2. Ponga la transmisión en la posición de punto muerto.
3. Mida el juego de la cadena de transmisión como se muestra.

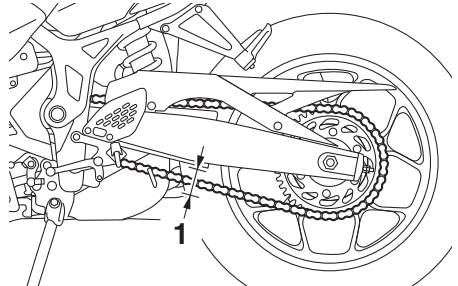

1. Juego de la cadena de transmisión

Juego de la cadena de transmisión:
35.0–45.0 mm (1.38–1.77 in)

4. Si el juego de la cadena de transmisión es incorrecto, ajústelo del modo siguiente. **ATENCIÓN: Una holgura incorrecta de la cadena de transmisión sobrecargará el motor y otros componentes vitales de la motocicleta y puede provocar que la cadena se salga o se rompa. Si el juego de la cadena de transmisión es superior a , la cadena puede dañar el**

Mantenimiento y ajustes periódicos

bastidor, el basculante y otras piezas. Para evitarlo, mantenga la holgura de la cadena de transmisión dentro de los límites especificados.

[SCA17791]

SAU62983

Para ajustar el juego de la cadena de transmisión

Consulte a un concesionario Yamaha antes de ajustar el juego de la cadena de transmisión.

1. Desmonte la tapa del tensor de la cadena de transmisión y después afloje la tuerca y la contratuerca del eje en cada lado del basculante.

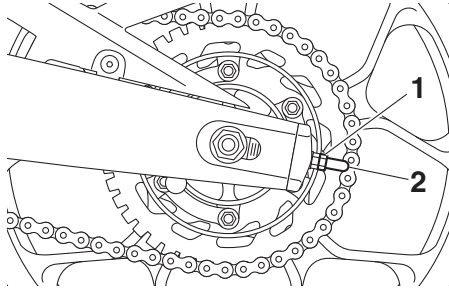

1. Contratuerca
2. Tapa del tensor de la cadena de transmisión

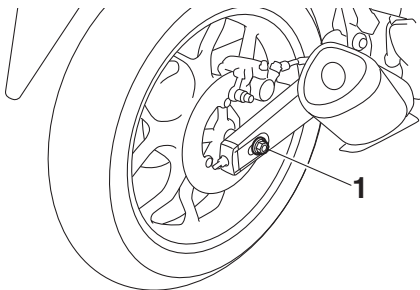

1. Tuerca del eje
2. Para tensar la cadena de transmisión, gire la tuerca de ajuste del juego de la cadena de transmisión a cada lado del basculante en la dirección (a). Para aflojar la cadena de transmisión, gire la tuerca de ajuste a cada lado del

basculante en la dirección (b) y, a continuación, empuje la rueda trasera hacia delante.

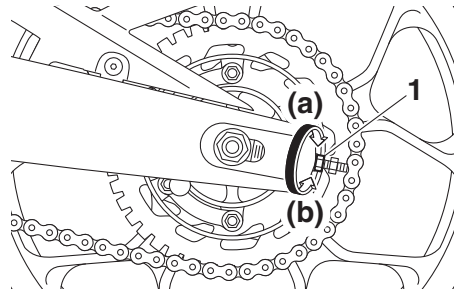

1. Tuerca de ajuste del juego de la cadena de transmisión

NOTA

Con la ayuda de las marcas de alineación a cada lado del basculante, verifique que ambos tensores de cadena de transmisión queden en la misma posición para la correcta alineación de la rueda.

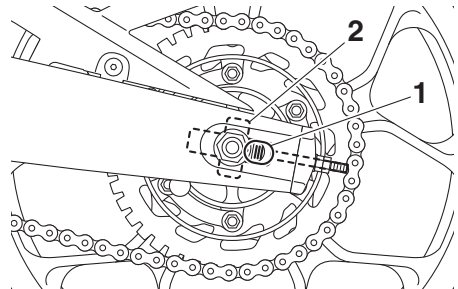

1. Marcas de alineación
2. Tensor de la cadena de transmisión

3. Apriete la tuerca del eje y luego las contratuercas con el par especificado.

Pares de apriete:

Tuerca del eje:
57 N·m (5.7 kgf·m, 42 lb·ft)

Contratuerca:
16 N·m (1.6 kgf·m, 12 lb·ft)

4. Asegúrese de que los tensores de la cadena de transmisión están en la misma posición, el juego de la cadena de transmisión es correcto, y las cadenas de transmisión se mueven sin problema.
5. Monte las tapas del tensor de la cadena de transmisión.

SAU23026

Limpieza y engrase de la cadena de transmisión

La cadena de transmisión debe limpiarse y engrasarse según los intervalos especificados en el cuadro de mantenimiento periódico y engrase, ya que de lo contrario se desgastará rápidamente, especialmente si hay mucha humedad o polvo en el ambiente. Realice el mantenimiento de la cadena de transmisión del modo siguiente.

SCA10584

ATENCIÓN

La cadena de transmisión se debe engrasar después de lavar la motocicleta o utilizarla bajo lluvia o en zonas mojadas.

1. Limpie la cadena de transmisión con queroseno y un cepillo blando pequeño. **ATENCIÓN: Para evitar que las juntas tóricas se estropeen, no limpie la cadena de transmisión con limpiadores de vapor, de alta presión o disolventes inadecuados.**
[SCA11122]
2. Seque la cadena de transmisión.
3. Engrase bien la cadena de transmisión con un lubricante especial para juntas tóricas. **ATENCIÓN: No utilice para la cadena de transmisión aceite de motor ni ningún otro lubricante, ya que pueden contener sustancias potencialmente dañinas para las juntas tóricas.** [SCA11112]

Mantenimiento y ajustes periódicos

SAU23098

Comprobación y engrase de los cables

Antes de cada utilización debe comprobar el funcionamiento y el estado de todos los cables de control, así como engrasar los cables y sus extremos si es necesario. Si un cable está dañado o no se mueve con suavidad, hágalo revisar o cambiar por un concesionario Yamaha. **¡ADVERTENCIA! Si se daña el alojamiento exterior de los cables, es posible que se origine óxido en el interior y que se causen interferencias con el movimiento del cable. Cambie los cables dañados lo antes posible para evitar situaciones que no sean seguras.** [SWA10712]

SAU49921

Comprobación y engrase del puño del acelerador y el cable

Antes de cada utilización se debe comprobar el funcionamiento del puño del acelerador. Asimismo, se debe engrasar el cable en un concesionario Yamaha según los intervalos especificados en el cuadro de mantenimiento periódico.

Lubricante recomendado:

Lubricante para cables de Yamaha o cualquier otro lubricante adecuado

Mantenimiento y ajustes periódicos

SAU44276

SAU23144

Comprobación y engrase de los pedales de freno y cambio

Cada vez que conduzca, compruebe antes el funcionamiento de los pedales de freno y cambio y engrase los pivotes de los pedales si es necesario.

Pedal de freno

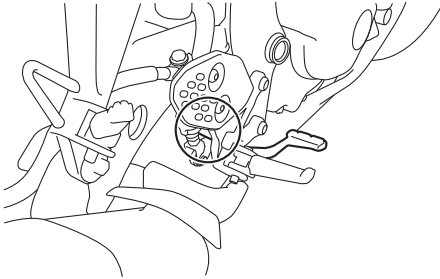

Pedal de cambio

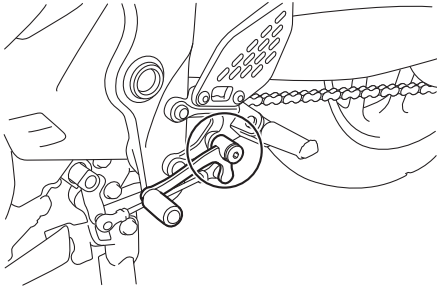

Lubricante recomendado:
Grasa de jabón de litio

Comprobación y engrase de las manetas de freno y embrague

Antes de cada utilización debe verificar el funcionamiento de las manetas de freno y embrague y engrasar los pivotes de las mismas si es necesario.

Maneta de freno

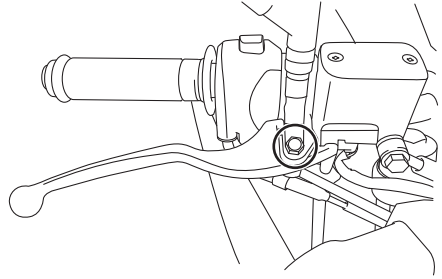

Maneta de embrague

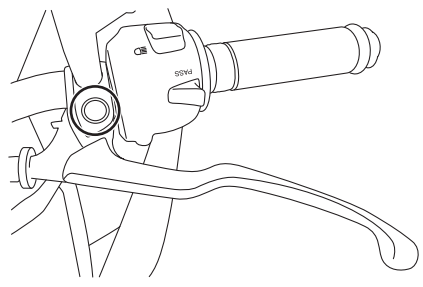

Lubricantes recomendados:
Maneta de freno:
Grasa de silicona
Maneta de embrague:
Grasa de jabón de litio

Mantenimiento y ajustes periódicos

Comprobación y engrase del caballete lateral

SAU23203

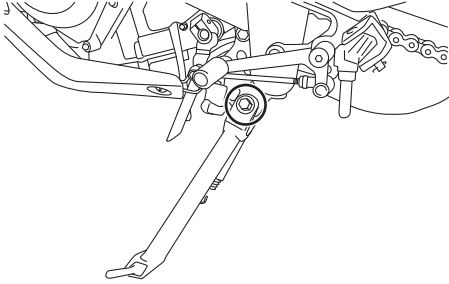

Antes de cada utilización debe comprobar el funcionamiento del caballete lateral y engrasar el pivote y las superficies de contacto metal-metal si es necesario.

SWA10732

⚠ ADVERTENCIA

6

Si el caballete lateral no sube y baja con suavidad, hágalo revisar o reparar en un concesionario Yamaha. De lo contrario, puede tocar el suelo y distraer al conductor, con el consiguiente riesgo de que este pierda el control.

Lubricante recomendado:
Grasa de jabón de litio

Engrase de los pivotes del basculante

SAUM1653

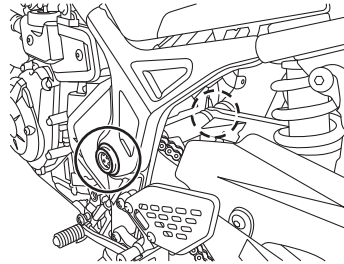

Los pivotes del basculante se deben engrasar en un concesionario Yamaha según los intervalos que se especifican en el cuadro de mantenimiento periódico y engrase.

Lubricante recomendado:
Grasa de jabón de litio

Comprobación de la horquilla delantera

Debe comprobar el estado y el funcionamiento de la horquilla delantera del modo siguiente y según los intervalos especificados en el cuadro de mantenimiento periódico y engrase.

Para comprobar el estado

Compruebe si los tubos interiores presentan rasgaduras, daños y fugas excesivas de aceite.

Para verificar el funcionamiento

1. Sitúe el vehículo sobre una superficie horizontal y manténgalo en posición vertical. **¡ADVERTENCIA! Para evitar daños personales, apoye firmemente el vehículo de forma que no exista riesgo de que se caiga.** [SWA10752]
2. Mientras aplica el freno delantero, empuje el manillar hacia abajo con fuerza varias veces para comprobar si la horquilla delantera se comprime y se extiende con suavidad.

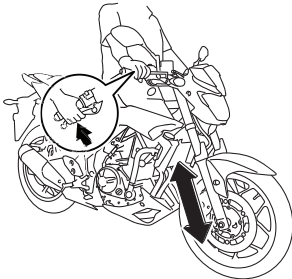

SCA10591

ATENCIÓN

Si observa cualquier daño en la horquilla delantera o ésta no funciona con suavidad, hágala revisar o reparar en un concesionario Yamaha.

Comprobación de la dirección

Los cojinetes de la dirección desgastados o sueltos pueden constituir un peligro. Por tanto, debe comprobar el funcionamiento de la dirección del modo siguiente y según los intervalos especificados en el cuadro de mantenimiento periódico y engrase.

1. Levante la rueda delantera del suelo. (Consulte la página 6-37). **¡ADVERTENCIA! Para evitar daños personales, apoye firmemente el vehículo de forma que no exista riesgo de que se caiga.** [SWA10752]
2. Sujete los extremos inferiores de las barras de la horquilla delantera e intente moverlos hacia adelante y hacia atrás. Si observa cualquier juego, solicite a un concesionario Yamaha que revise o repare la dirección.

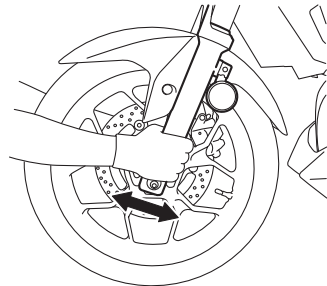

Mantenimiento y ajustes periódicos

Comprobación de los cojinetes de las ruedas de las ruedas

SAU23292

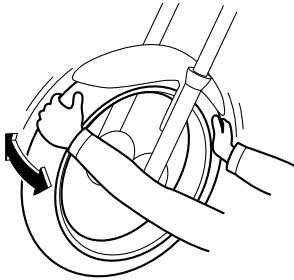

Debe comprobar los cojinetes de las ruedas delantera y trasera según los intervalos que se especifican en el cuadro de mantenimiento periódico y engrase. Si el cubo de la rueda se mueve o si no gira con suavidad, solicite a un concesionario Yamaha que revise los cojinetes de la rueda.

6

Batería

SAU62521

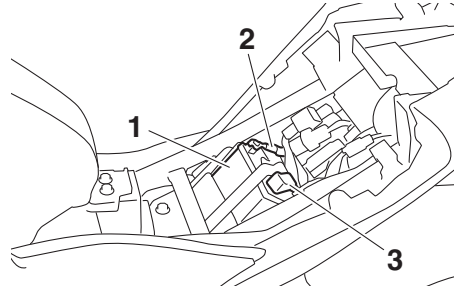

1. Batería
2. Cable negativo de la batería (negro)
3. Cable positivo de la batería (rojo)

La batería se encuentra debajo del asiento del conductor. (Véase la página 3-19). Este modelo está equipado con una batería VRLA (plomo-ácido regulada por válvulas). No es necesario comprobar el electrolito ni añadir agua destilada. No obstante, se deben comprobar las conexiones de los cables y apretarlas si es preciso.

SWA10761

ADVERTENCIA

- El electrolito es tóxico y peligroso, ya que contiene ácido sulfúrico que provoca graves quemaduras. Evite todo contacto con la piel, los ojos o la ropa y protéjase siempre los ojos cuando trabaje cerca de una batería. En caso de contacto, administre los **PRIMEROS AUXILIOS** siguientes.
 - **EXTERNO:** Lavar con agua abundante.
 - **INTERNO:** Beber grandes cantidades de agua o leche y llamar inmediatamente a un médico.
 - **OJOS:** Enjuagar con agua durante 15 minutos y acudir al médico sin demora.
- Las baterías producen hidrógeno explosivo. Por lo tanto, mantenga las chispas, llamas, cigarrillos, etc.,

Mantenimiento y ajustes periódicos

alejados de la batería y asegúrese de que la ventilación sea suficiente cuando la cargue en un espacio cerrado.

- **MANTENGA ÉSTA Y CUALQUIER OTRA BATERÍA FUERA DEL ALCANCE DE LOS NIÑOS.**

SCA10621

ATENCIÓN

No intente nunca extraer los precintos de las células de la batería, ya que la dañaría de forma irreparable.

Para cargar la batería



Lleve la batería a un concesionario Yamaha lo antes posible para cargarla si le parece que está descargada. Tenga en cuenta que la batería tiene tendencia a descargarse más rápidamente si el vehículo está equipado con accesorios eléctricos opcionales.

SCA16522

ATENCIÓN

Para cargar una batería VRLA (plomo-ácido regulada por válvulas) es necesario un cargador especial (de tensión constante). El uso de un cargador convencional dañará la batería.

Almacenamiento de la batería

1. Si no va a utilizar el vehículo durante más de un mes, desmonte la batería, cárguela completamente y guárdela en un lugar fresco y seco.
**ATENCIÓN: Cuando extraiga la batería, asegúrese de que la llave esté girada a “
 3. Cargue completamente la batería antes de instalarla. **ATENCIÓN: Cuando vaya a instalar la batería, verifique que la llave se encuentre en la posición “

SCA16531****

ATENCIÓN

Mantenga siempre la batería cargada. El almacenamiento de una batería descargada puede dañarla de forma irreparable.

Mantenimiento y ajustes periódicos

SAUN0821

Cambio de fusibles

La caja del fusible principal está situada debajo del asiento del pasajero.

Para acceder al fusible principal proceda del modo siguiente.

1. Desmonte el asiento del pasajero. (Véase la página 3-19).
2. Desmonte la bandeja extrayendo las fijaciones rápidas.

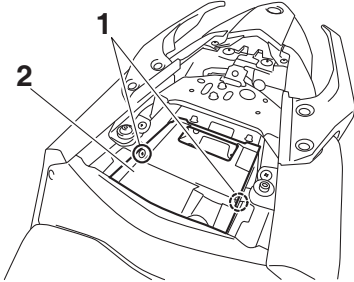

1. Fijación rápida
2. Bandeja
3. Retire hacia atrás la tapa del relé de arranque y, a continuación, desconecte el acoplador del relé de arranque.

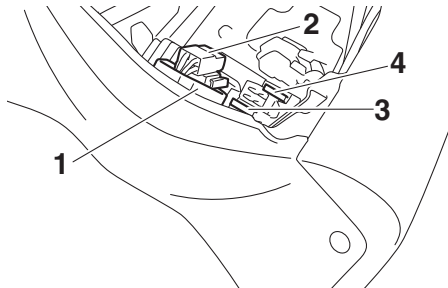

1. Tapa del relé del motor de arranque
2. Acoplador del relé de arranque
3. Fusible principal
4. Fusible principal de reserva
4. Conecte el acoplador del relé de arranque y, a continuación, desplace la tapa a su posición original.

5. Sitúe la bandeja en su posición original y, a continuación, coloque las fijaciones rápidas.

6. Monte el asiento del pasajero.

La caja de fusibles 1 está situada detrás de la tapa central. (Véase la página 3-19).

Caja de fusibles 1

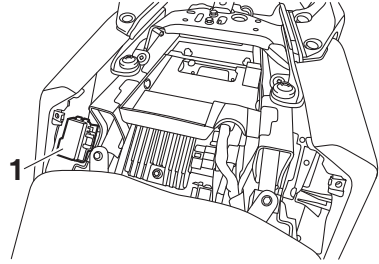

1. Caja de fusibles 1

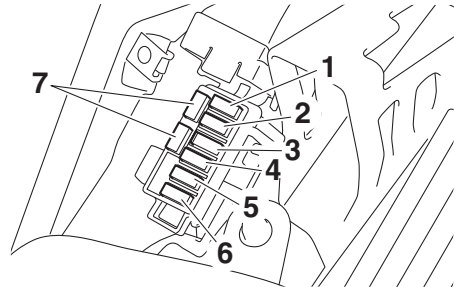

1. Fusible del encendido
2. Fusible del sistema de intermitencia
3. Fusible de la unidad de control del ABS
4. Fusible de repuesto (reloj)
5. Fusible del faro
6. Fusible del motor del ventilador del radiador
7. Fusible de reserva

La caja de fusibles 2 está situada debajo del asiento del conductor. (Véase la página 3-19).

Mantenimiento y ajustes periódicos

Caja de fusibles 2

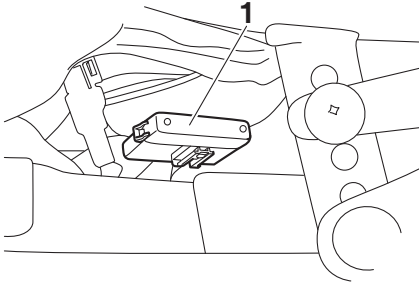

1. Caja de fusibles 2

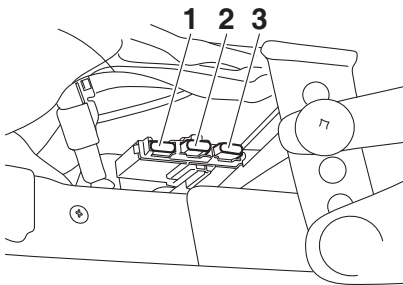

1. Fusible de reserva
2. Fusible del solenoide del ABS
3. Fusible del motor del ABS

Si un fusible está fundido, cámbielo del modo siguiente.

1. Gire la llave a la posición "⌘" y desactive el circuito eléctrico en cuestión.
2. Extraiga el fusible fundido e instale uno nuevo del amperaje especificado.
¡ADVERTENCIA! Para evitar una avería grave del sistema eléctrico y posiblemente un incendio, no utilice un fusible con un amperaje superior al recomendado. [SWA15132]

Fusibles especificados:

- Fusible principal: 30.0 A
- Fusible del faro: 15.0 A
- Fusible del sistema de intermitencia: 7.5 A
- Fusible de encendido: 15.0 A
- Fusible del motor del ventilador del radiador: 7.5 A
- Fusible del motor del sistema ABS: 30.0 A
- Fusible del solenoide del ABS: 15.0 A
- Fusible de la unidad de control del sistema ABS: 7.5 A
- Fusible de repuesto: 7.5 A

3. Gire la llave a la posición "○" y active el circuito eléctrico en cuestión para comprobar si el dispositivo funciona.
4. Si el fusible se funde de nuevo inmediatamente, solicite a un concesionario Yamaha que revise el sistema eléctrico.

Mantenimiento y ajustes periódicos

Cambio de la bombilla del faro

SAU68470

Este modelo está provisto de un faro con bombillas halógenas. Si se funde una bombilla del faro, hágala cambiar en un concesionario Yamaha y, si es preciso, ajustar la luz del faro.

SCA17871

ATENCIÓN

Óptica del faro:

No pegue ningún tipo de película coloreada o adhesivos sobre la óptica del faro.

No utilice una bombilla de faro de potencia superior a la especificada.

Luz de posición

SAU44941

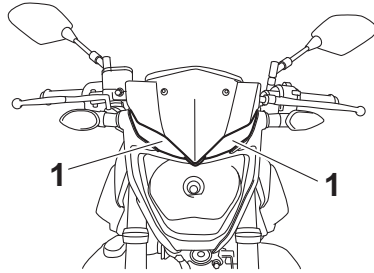

1. Luz de posición

Este modelo está provisto de una luz de posición de tipo LED (diodo luminoso).

Si la luz de posición no se enciende, hágala revisar en un concesionario Yamaha.

Luz de freno/piloto trasero

Este modelo está provisto de una luz de freno/piloto trasero de tipo LED (diodo luminoso).

Si la luz de freno/piloto trasero no se enciende, hágala revisar en un concesionario Yamaha.

Cambio de la bombilla de un intermitente

1. Desmonte la óptica de la luz de intermitencia extrayendo el tornillo.

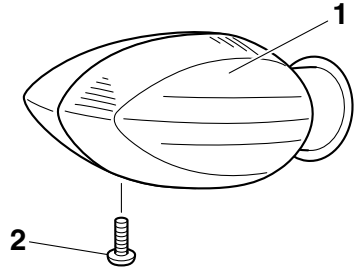

1. Óptica de la luz de intermitencia
2. Tornillo

2. Desmonte el portabombilla de la luz de intermitencia (junto con la bombilla) girándolo en sentido contrario a las agujas del reloj.

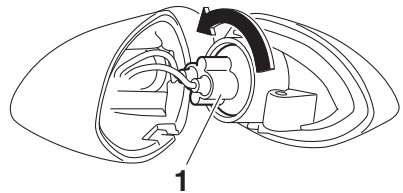

1. Portabombilla de la luz de intermitencia
 3. Tire de la bombilla fundida para extraerla.
 4. Introduzca una nueva bombilla en el casquillo.
 5. Monte el casquillo (con la bombilla) girándolo en el sentido de las agujas del reloj.
 6. Monte la óptica de la luz de intermitencia colocando el tornillo.
- ATENCIÓN:** No apriete excesivamente el tornillo, ya que se puede romper la óptica. [SCA11192]

Mantenimiento y ajustes periódicos

SAU62670

Cambio de la bombilla de la luz de la matrícula

1. Desmonte el guardabarros extrayendo las fijaciones rápidas.

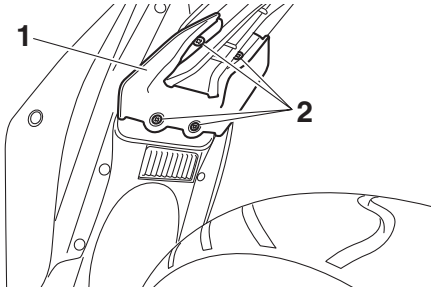

1. Guardabarros
2. Fijación rápida

2. Desmonte el panel inferior del guardabarros trasero quitando los pernos y los tornillos.

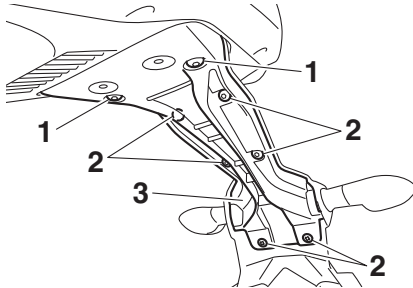

1. Perno
2. Tornillo
3. Panel inferior del guardabarros trasero

3. Extraiga el casquillo de la luz de la matrícula (junto con la bombilla) tirando de él.
4. Tire de la bombilla fundida para extraerla.

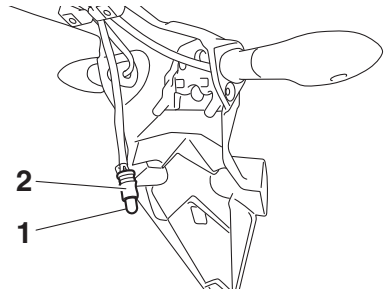

1. Bombilla de la luz de la matrícula
2. Portabombillas de la luz de la matrícula

5. Introduzca una nueva bombilla en el casquillo.
6. Monte el casquillo (con la bombilla) empujándolo dentro.
7. Monte el panel inferior del guardabarros trasero colocando los pernos y los tornillos.
8. Monte el guardabarros colocando las fijaciones rápidas.

Apoyo de la motocicleta

Puesto que este modelo no dispone de caballete central, observe las precauciones siguientes cuando desmonte la rueda delantera y trasera o realice otras operaciones de mantenimiento para las que sea necesario mantener la motocicleta en posición vertical. Compruebe que la motocicleta se encuentre en una posición estable y horizontal antes de iniciar cualquier operación de mantenimiento. Puede colocar una caja de madera resistente debajo del motor para obtener más estabilidad.

Para realizar el mantenimiento de la rueda delantera

1. Estabilice la parte trasera de la motocicleta con un soporte para motocicletas o, si no dispone de uno adicional, colocando un gato debajo del bastidor por delante de la rueda trasera.
2. Levante del suelo la rueda delantera con un soporte de motocicletas.

Para realizar el mantenimiento de la rueda trasera

Levante la rueda trasera del suelo con un soporte para motocicletas o, si no dispone de él, coloque un gato hidráulico debajo de cada lado del bastidor enfrente de la rueda trasera o debajo de cada lado del basculante.

Identificación de averías

Aunque las motocicletas Yamaha son objeto de una minuciosa revisión antes de salir de fábrica, pueden surgir problemas durante su utilización. Cualquier problema en los sistemas de combustible, compresión o encendido, por ejemplo, puede dificultar el arranque y provocar una disminución de la potencia.

Los siguientes cuadros de identificación de averías constituyen un procedimiento rápido y fácil para que usted mismo compruebe esos sistemas vitales. No obstante, si es necesario realizar cualquier reparación de la motocicleta, llévela a un concesionario Yamaha cuyos técnicos cualificados disponen de las herramientas, experiencia y conocimientos necesarios para reparar correctamente la motocicleta.

Utilice únicamente repuestos originales Yamaha. Las imitaciones pueden parecerse a los repuestos originales Yamaha pero a menudo son de inferior calidad, menos duraderos y pueden ocasionar costosas facturas de reparación.

SWA15142

ADVERTENCIA

Cuando revise el sistema de combustible no fume y verifique que no haya llamas vivas ni chispas en el lugar, incluidos pilotos luminosos de calentadores de agua u hornos. La gasolina o los vapores de gasolina pueden inflamarse o explotar y provocar graves daños personales o materiales.

Mantenimiento y ajustes periódicos

SAU63470

Cuadros de identificación de averías

Problemas de arranque o reducción de las prestaciones del motor

1. Gasolina

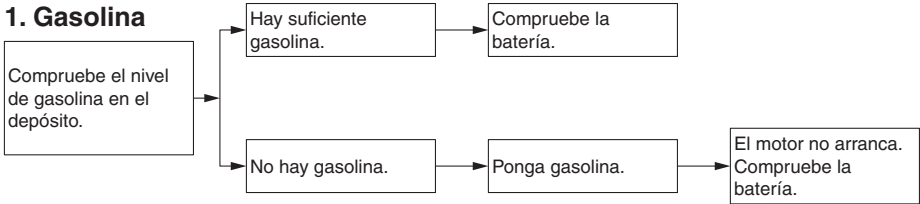

2. Batería

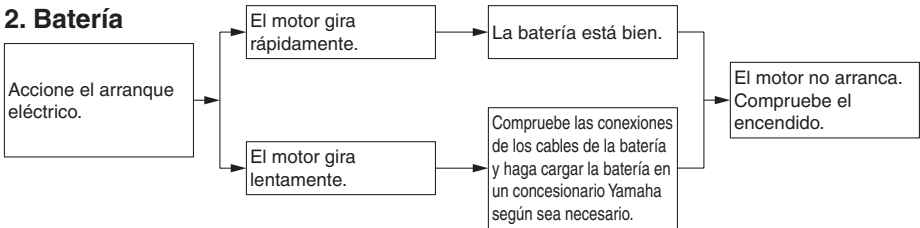

3. Encendido

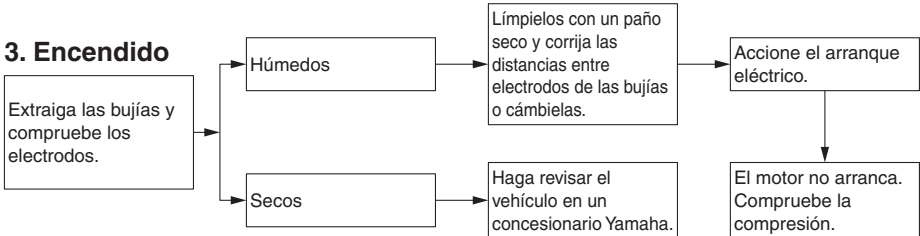

4. Compresión

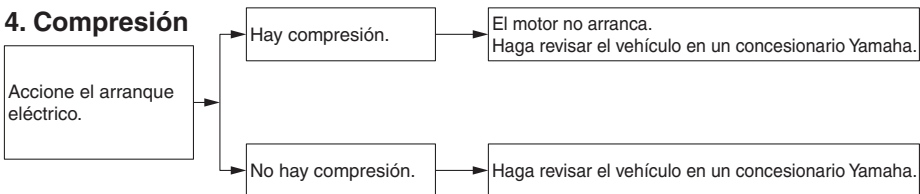

Mantenimiento y ajustes periódicos

Sobrecalentamiento del motor

SWAT1041

! ADVERTENCIA

- No quite el tapón del radiador cuando el motor y el radiador estén calientes. Puede salir un chorro a presión de líquido y vapor calientes y provocar graves lesiones. Espere hasta que se haya enfriado el motor.
- Coloque un trapo grueso, como una toalla, sobre el tapón del radiador; luego gire lentamente el tapón en el sentido contrario al de las agujas del reloj hasta el tope para que se libere toda la presión residual. Cuando deje de oírse el silbido, presione el tapón hacia abajo mientras lo gira en el sentido contrario al de las agujas del reloj y luego extráigalo.

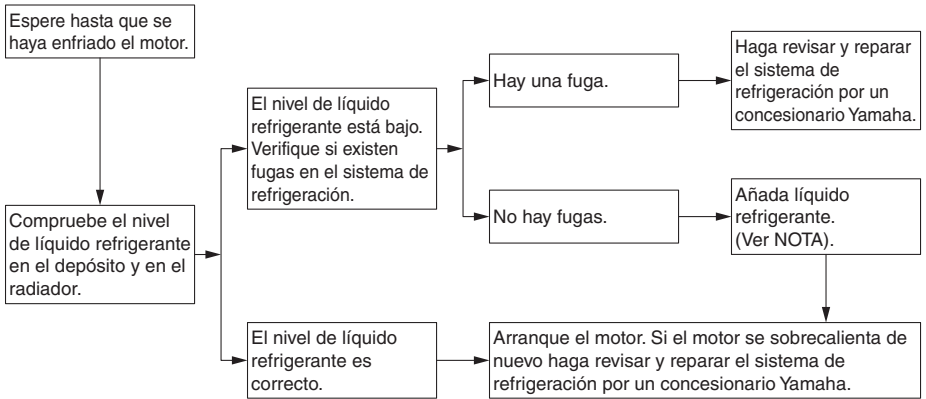

6

NOTA

Si no dispone de líquido refrigerante, puede utilizar agua del grifo en su lugar de forma provisional, siempre que la cambie por el líquido refrigerante recomendado lo antes posible.

Cuidados y almacenamiento de la motocicleta

Precaución relativa al color mate

SAU37834

SCA15193

ATENCIÓN

Algunos modelos están provistos de piezas acabadas en colores mate. Antes de limpiar el vehículo, pregunte en un concesionario Yamaha qué productos se pueden utilizar. Si utiliza un cepillo, productos químicos o detergentes fuertes para limpiar estas piezas rayará o dañará la superficie. Asimismo, evite aplicar cera a las piezas con acabado en color mate.

SAU54661

Cuidados

Si bien el diseño abierto de una motocicleta revela el atractivo de la tecnología, también la hace más vulnerable. El óxido y la corrosión pueden desarrollarse incluso cuando se utilizan componentes de alta tecnología. Un tubo de escape oxidado puede pasar desapercibido en un coche, pero afea el aspecto general de una motocicleta. El cuidado frecuente y adecuado no sólo se ajusta a los términos de la garantía, sino que además mantiene la buena imagen de la motocicleta, prolonga su vida útil y optimiza sus prestaciones.

Antes de limpiarlo

1. Cubra la salida del silenciador con una bolsa de plástico cuando el motor se haya enfriado.
2. Verifique que todas las tapas y cubiertas, así como todos los acopladores y conectores eléctricos, incluidas las tapas de bujía, estén bien apretados.
3. Elimine la suciedad incrustada, como pueden ser los restos de aceite quemado sobre el cárter, con un desengrasador y un cepillo, pero no aplique nunca tales productos sobre los obturadores, las juntas, los piñones, la cadena de transmisión y los ejes de las ruedas. Enjuague siempre la suciedad y el desengrasador con agua.

Limpieza

SCA10773

ATENCIÓN

- No utilice limpiadores de ruedas con alto contenido de ácido, especialmente para las ruedas de radios. Si utiliza tales productos para la suciedad difícil de eliminar, no deje el limpiador sobre la zona afectada durante más tiempo del que figure en las instrucciones. Asimismo, enjuague completamente la

Cuidados y almacenamiento de la motocicleta

zona con agua, séquela inmediatamente y a continuación aplique un protector en aerosol contra la corrosión.

- Una limpieza inadecuada puede dañar las partes de plástico (como los carenados, paneles, parabrisas, la óptica del faro o del indicador, etc.) y los silenciadores. Para limpiar el plástico utilice únicamente un trapo suave y limpio o una esponja y agua. No obstante, si las piezas de plástico no quedan bien limpias con agua, se puede diluir en ella un detergente suave. Se debe eliminar con agua abundante todo residuo de detergente, pues este resulta perjudicial para las piezas de plástico.
- No utilice productos químicos fuertes para las piezas de plástico. Evite utilizar trapos o esponjas que hayan estado en contacto con productos de limpieza fuertes o abrasivos, disolventes o diluyentes, combustible (gasolina), desoxidantes o antioxidantes, líquido de frenos, anticongelante o electrolito.
- No utilice aparatos de lavado a presión o limpiadores al vapor, ya que puede penetrar agua y deteriorar las zonas siguientes: juntas (de cojinetes de ruedas y basculantes, horquilla y frenos), componentes eléctricos (acopladores, conectores, instrumentos interruptores y luces), tubos respiraderos y de ventilación.
- Motocicletas provistas de parabrisas: No utilice limpiadores fuertes o esponjas duras, ya que pueden deslucir o rayar. Algunos productos de limpieza para plásticos pueden dejar rayas sobre el parabrisas. Pruebe el producto sobre una pequeña parte oculta del parabrisas

para asegurarse de que no deja marcas. Si se raya el parabrisas, utilice un pulimento de calidad para plásticos después de lavarlo.

Después de una utilización normal

Elimine la suciedad con agua tibia, un detergente suave y una esponja blanda y limpia, aclarando luego completamente con agua limpia. Utilice un cepillo de dientes o de botellas para limpiar los lugares de difícil acceso. La suciedad incrustada y los insectos se eliminarán más fácilmente si se cubre la zona con un trapo húmedo durante unos minutos antes de limpiarla.

Después de conducir con lluvia, junto al mar o en calles donde se haya esparcido sal

La sal marina o la sal que se esparce en las calles durante el invierno resultan sumamente corrosivas en combinación con el agua; observe el procedimiento siguiente cada vez que conduzca con lluvia, junto al mar o en calles donde se haya esparcido sal.

NOTA

La sal esparcida en las calles durante el invierno puede permanecer hasta bien entrada la primavera.

1. Lave la motocicleta con agua fría y un detergente suave cuando el motor se haya enfriado. **ATENCIÓN: No utilice agua caliente, ya que incrementa la acción corrosiva de la sal.** [SCA10792]
2. Aplique un aerosol anticorrosión a todas las superficies de metal, incluidas las superficies cromadas y chapadas con níquel, para prevenir la corrosión.

Limpieza del parabrisas

No utilice limpiadores alcalinos o muy ácidos, gasolina, líquido de frenos ni cualquier otro disolvente. Limpie el parabrisas con un

Cuidados y almacenamiento de la motocicleta

pañó o una esponja humedecidos con un detergente suave y seguidamente enjuáguelo bien con agua abundante. Como limpieza adicional, utilice Yamaha Windshield Cleaner u otro limpiador de parabrisas de alta calidad. Algunos productos de limpieza para plásticos pueden dejar rayas en el parabrisas. Antes de utilizar tales productos, pruébelos en una parte del parabrisas que no afecte a la visibilidad y donde pase desapercibido.

Después de la limpieza

1. Seque la motocicleta con una gamuza o un trapo absorbente.
2. Seque inmediatamente la cadena de transmisión para evitar que se oxide.
3. Utilice un abrillantador de cromo para dar brillo a las piezas de cromo, aluminio y acero inoxidable, incluido el sistema de escape. (Con el abrillantador puede incluso eliminarse la decoloración térmica de los sistemas de escape de acero inoxidable).
4. Se recomienda aplicar un aerosol anticorrosión a todas las superficies de metal, incluidas las superficies cromadas y chapadas con níquel, para prevenir la corrosión.
5. Utilice aceite en aerosol como limpiador universal para eliminar todo resto de suciedad.
6. Retoque los pequeños daños en la pintura provocados por piedras, etc.
7. Aplique cera a todas las superficies pintadas.
8. Deje que la motocicleta se seque por completo antes de guardarla o cubrirla.

SWA11132

ADVERTENCIA

La presencia de contaminantes en los frenos o en los neumáticos puede provocar la pérdida de control.

- **Verifique que no haya aceite o cera en los frenos o en los neumáticos.**

- **Si es preciso, limpie los discos y los forros de freno con un limpiador normal de discos de freno o acetona, y lave los neumáticos con agua tibia y un detergente suave. Antes de conducir a velocidades altas, pruebe la capacidad de frenado y el comportamiento en curvas de la motocicleta.**

SCA10801

ATENCIÓN

- **Aplique aceite en aerosol y cera de forma moderada, eliminando los excesos.**
- **No aplique nunca aceite o cera sobre piezas de goma o de plástico; trátelas con un producto adecuado para su mantenimiento.**
- **Evite el uso de compuestos abrillantadores abrasivos que pueden desgastar la pintura.**

NOTA

- Solicite consejo a un concesionario Yamaha acerca de los productos que puede utilizar.
- Con el lavado, la lluvia o los climas húmedos la óptica del faro se puede empañar. Encender el faro durante un breve periodo ayudará a eliminar la humedad de la óptica.

Cuidados y almacenamiento de la motocicleta

Almacenamiento

SAU26183

Periodo corto

Guarde siempre la motocicleta en un lugar fresco y seco y, si es preciso, protéjala contra el polvo con una funda porosa. Verifique que el motor y el sistema de escape estén fríos antes de cubrir la motocicleta.

SCA10811

ATENCIÓN

- Si guarda la motocicleta en un lugar mal ventilado o la cubre con una lona cuando todavía esté mojada, el agua y la humedad penetrarán en su interior y se oxidará.
- Para prevenir la corrosión, evite sótanos húmedos, establos (por la presencia de amoníaco) y lugares en los que se almacenen productos químicos fuertes.

Periodo largo

Antes de guardar la motocicleta durante varios meses:

1. Observe todas las instrucciones que se facilitan en el apartado "Cuidados" de este capítulo.
2. Llene el depósito de gasolina y añada estabilizador de gasolina (si dispone de él) para evitar que el depósito se oxide y la gasolina se deteriore.
3. Observe los pasos siguientes para proteger los cilindros, los aros del pistón, etc. contra la corrosión.
 - a. Desmonte las tapas de las bujías y las bujías.
 - b. Vierta una cucharada de las de té de aceite de motor por cada uno de los orificios de las bujías.
 - c. Monte las tapas de las bujías en las bujías y seguidamente coloque estas sobre la culata para que los

electrodos queden en contacto con masa. (Elo limitará las chispas durante el paso siguiente).

- d. Haga girar varias veces el motor con el arranque eléctrico. (Así se cubrirán las paredes del cilindro con aceite). **¡ADVERTENCIA! Para evitar daños o lesiones por chispas, conecte a masa los electrodos de la bujía cuando haga girar el motor.** [SWA10952]

- e. Desmonte las tapas de bujía de las bujías y monte estas y sus tapas.

4. Engrase todos los cables de control y los puntos de pivote de las palancas y pedales, así como el caballete central/lateral.
5. Compruebe y, si es preciso, corrija la presión de aire de los neumáticos y luego suspenda la motocicleta en el aire de manera que las llantas no toquen el suelo. Alternativamente, gire un poco las ruedas cada mes para evitar que los neumáticos se degraden en un punto.
6. Cubra la salida del silenciador con una bolsa de plástico para evitar que penetre humedad.
7. Desmonte la batería y cárguela completamente. Guárdela en un lugar fresco y seco y cárguela una vez al mes. No guarde la batería en un lugar excesivamente frío o caliente [menos de 0 °C (30 °F) o más de 30 °C (90 °F)]. Para más información relativa al almacenamiento de la batería, consulte la página 6-30.

NOTA

Efectúe todas las reparaciones necesarias antes de guardar la motocicleta.

Especificaciones

Dimensiones:

Longitud total:
2090 mm (82.3 in)
Anchura total:
745 mm (29.3 in)
Altura total:
1135 mm (44.7 in)
Altura del asiento:
780 mm (30.7 in)
Distancia entre ejes:
1380 mm (54.3 in)
Holgura mínima al suelo:
160 mm (6.30 in)
Radio de giro mínimo:
2.7 m (8.86 ft)

Peso:

Peso en orden de marcha:
169 kg (373 lb)

Motor:

Ciclo de combustión:
4 tiempos
Sistema de refrigeración:
Refrigerado por líquido
Sistema de válvulas:
DOHC
Disposición de cilindros:
En línea
Número de cilindros:
2 cilindros
Cilindrada:
321 cm³
Calibre × Carrera:
68.0 × 44.1 mm (2.68 × 1.74 in)
Relación de compresión:
11.2 : 1
Sistema de arranque:
Arranque eléctrico
Sistema de lubricación:
Cárter húmedo

Aceite de motor:

Marca recomendada:
YAMALUBE
Grados de viscosidad SAE:
10W-40
Calidad de aceite de motor recomendado:
API servicio tipo SG o superior, norma
JASO MA
Cantidad de aceite de motor:
Cambio de aceite:
1.80 L (1.90 US qt, 1.58 Imp.qt)

Con desmontaje del filtro de aceite:
2.10 L (2.22 US qt, 1.85 Imp.qt)

Cantidad de líquido refrigerante:

Depósito de líquido refrigerante (hasta la
marca de nivel máximo):
0.25 L (0.26 US qt, 0.22 Imp.qt)
Radiador (incluidas todas las rutas):
0.81 L (0.86 US qt, 0.72 Imp.qt)

Filtro de aire:

Elemento del filtro de aire:
Elemento de papel revestido con aceite

Combustible:

Combustible recomendado:
Gasolina normal sin plomo (Gasohol [E10]
aceptable)
Capacidad del depósito de combustible:
14 L (3.7 US gal, 3.1 Imp.gal)
Cantidad de reserva de combustible:
3.0 L (0.79 US gal, 0.66 Imp.gal)

Inyección de gasolina:

Cuerpo del acelerador:
Marca ID:
BR51 00

Bujía(s):

Fabricante/modelo:
NGK/LMAR8A-9
Distancia entre electrodos de la bujía:
0.8–0.9 mm (0.031–0.035 in)

Embrague:

Tipo de embrague:
Húmedo, multidisco

Transmisión:

Relación de reducción primaria:
3.043 (70/23)
Transmisión final:
Cadena
Relación de reducción secundaria:
3.071 (43/14)
Tipo de transmisión:
Velocidad 6, engrane constante
Relación de engranajes:
1a:
2.500 (35/14)
2a:
1.824 (31/17)
3a:
1.348 (31/23)
4a:
1.087 (25/23)

5a:
0.920 (23/25)

6a:
0.800 (24/30)

Chasis:

Tipo de bastidor:
Diamante

Ángulo del eje delantero:
25.0 grados

Distancia entre perpendiculares:
95 mm (3.7 in)

Neumático delantero:

Tipo:
Sin cámara

Tamaño:
110/70-17M/C (54H)

Fabricante/modelo:
MICHELIN/PILOT STREET

Neumático trasero:

Tipo:
Sin cámara

Tamaño:
140/70-17M/C (66H)

Fabricante/modelo:
MICHELIN/PILOT STREET

Carga:

Carga máxima:
160 kg (353 lb)
(Peso total del conductor, el pasajero, el equipaje y los accesorios)

Presión de aire del neumático (medida en neumáticos en frío):

Hasta 90 kg (198 lb) de carga:

Delantero:
200 kPa (2.00 kgf/cm², 29 psi)

Trasero:
250 kPa (2.50 kgf/cm², 36 psi)

90 kg (198 lb) de carga - carga máxima:

Delantero:
200 kPa (2.00 kgf/cm², 29 psi)

Trasero:
250 kPa (2.50 kgf/cm², 36 psi)

Rueda delantera:

Tipo de rueda:
Rueda de fundición

Tamaño de la llanta:
17M/C x MT2.75

Rueda trasera:

Tipo de rueda:
Rueda de fundición

Tamaño de la llanta:
17M/C x MT4.00

Freno delantero:

Tipo:
Freno hidráulico monodisco
Líquido de frenos especificado:
DOT 4

Freno trasero:

Tipo:
Freno hidráulico monodisco
Líquido de frenos especificado:
DOT 4

Suspensión delantera:

Tipo:
Horquilla telescópica
Muelle:
Muelle espiral
Amortiguador:
Amortiguador hidráulico
Traectoria de la rueda:
130 mm (5.1 in)

Suspensión trasera:

Tipo:
Basculante
Muelle:
Muelle espiral
Amortiguador:
Amortiguador hidráulico
Traectoria de la rueda:
125 mm (4.9 in)

Sistema eléctrico:

Sistema de tensión:
12 V
Sistema de encendido:
TCI
Sistema estándar:
Magneto CA

Batería:

Modelo:
GTZ8V
Voltaje, capacidad:
12 V, 7.0 Ah (10 HR)

Faro delantero:

Tipo de bombilla:
Bombilla halógena

Potencia de la bombilla:

Faro:
H4, 60.0 W/55.0 W
Luz de freno y posterior:
LED

Especificaciones

Luz de intermitencia delantera:

10.0 W

Luz de intermitencia trasera:

10.0 W

Luz auxiliar:

LED

Luz de instrumentos:

LED

Luz indicadora de punto muerto:

LED

Luz indicadora de luz de carretera:

LED

Luz de aviso de la presión del aceite:

LED

Luz indicadora de intermitencia:

LED

Luz de aviso de avería en el motor:

LED

Luz de aviso del sistema ABS:

LED

Fusible:

Fusible principal:

30.0 A

Fusible del faro:

15.0 A

Fusible del sistema de intermitencia:

7.5 A

Fusible de encendido:

15.0 A

Fusible del motor del ventilador del radiador:

7.5 A

Fusible de la unidad de control del sistema

ABS:

7.5 A

Fusible del motor del sistema ABS:

30.0 A

Fusible del solenoide del ABS:

15.0 A

Fusible de repuesto:

7.5 A

Información para el consumidor

Números de identificación

SAU53562

Anote el número de identificación del vehículo, número de serie del motor y los datos de la etiqueta del modelo en los espacios previstos más abajo. Necesitará disponer de estos números de identificación cuando registre el vehículo ante las autoridades locales y cuando solicite repuestos a un concesionario Yamaha.

NÚMERO DE IDENTIFICACIÓN DEL VEHÍCULO:

NÚMERO DE SERIE DEL MOTOR:

INFORMACIÓN DE LA ETIQUETA DEL MODELO:

Número de identificación del vehículo

SAU62971

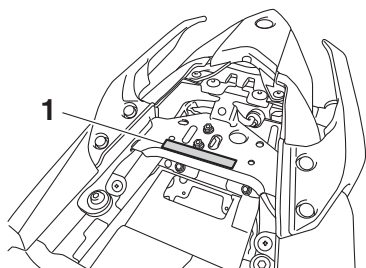

1. Número de identificación del vehículo

El número de identificación del vehículo está grabado en el bastidor debajo del asiento del pasajero. (Véase la página 3-19).

NOTA

El número de identificación del vehículo sirve para identificar el vehículo y puede utilizarse para registrarlo ante las autoridades de su localidad a efectos de matriculación.

Número de serie del motor

SAU26442

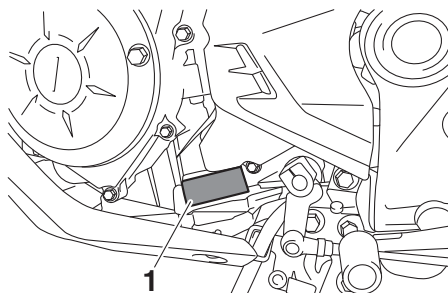

1. Número de serie del motor

El número de serie del motor está grabado en el cárter.

Etiqueta del modelo

SAU26521

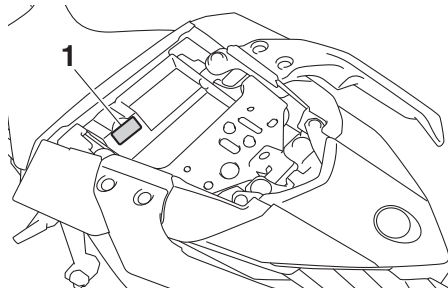

1. Etiqueta del modelo

La etiqueta del modelo está pegada en el bastidor debajo del asiento del pasajero. (Véase la página 3-19). Anote los datos que

Información para el consumidor

SAU69910

figuran en esta etiqueta en el espacio previsto. Necesitará estos datos cuando solicite repuestos a un concesionario Yamaha.

Conector de diagnóstico

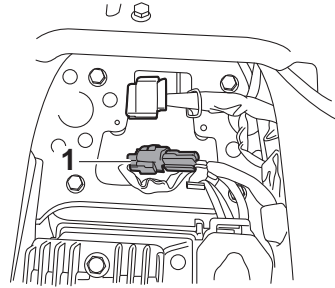

1. Conector de diagnóstico de la inyección

El conector de diagnóstico está situado como se muestra.

SAU74702

Registro de los datos del vehículo

En la ECU de este modelo se guardan algunos datos del vehículo que sirven para el diagnóstico de fallos y que se utilizan, asimismo, a efectos de investigación y desarrollo. Estos datos se cargan únicamente cuando se conecta al vehículo una herramienta de diagnóstico especial Yamaha, por ejemplo cuando se realizan comprobaciones de mantenimiento o procedimientos de servicio.

Aunque los sensores y los datos que se registran varían según el modelo, los principales tipos de datos son:

- Datos del estado del vehículo y del funcionamiento del motor
- Datos relacionados con la inyección de gasolina y las emisiones

Yamaha no comunicará estos datos a terceros excepto:

- Con el consentimiento del propietario del vehículo
- Cuando la ley le obligue a ello
- Para su uso por parte de Yamaha en un litigio
- A efectos generales de investigación por parte de Yamaha, cuando los datos no están relacionados con un vehículo o un propietario concretos

Índice alfabético

- A**
ABS 3-14
Aceite de motor y cartucho
del filtro de aceite 6-9
Almacenamiento 7-4
Apoyo de la motocicleta 6-37
Arranque del motor 5-2
Asientos 3-19
- B**
Batería 6-30
Bombilla de la luz de la
matrícula, cambio 6-36
Bombilla del faro, cambio 6-34
Bombilla del intermitente, cambio 6-35
Bombona 6-9
Bujías, comprobación 6-8
- C**
Caballete lateral 3-23
Caballete lateral, comprobación
y engrase 6-28
Cables, comprobación y engrase 6-26
Cadena de transmisión, limpieza
y engrase 6-25
Cambio 5-3
Catalizador 3-18
Cojinetes de las ruedas,
comprobación 6-30
Color mate, precaución 7-1
Compartimento portaobjetos 3-21
Conector de diagnóstico 9-2
Conjunto amortiguador, ajuste 3-21
Conmutador de la luz
de cruce/carretera 3-11
Cuadros de identificación
de averías 6-38
Cuidados 7-1
- D**
Dirección, comprobación 6-29
- E**
Especificaciones 8-1
Estacionamiento 5-4
Etiqueta del modelo 9-1
- F**
Filtro de aire y tubo de drenaje,
cambio y limpieza 6-14
Fusibles, cambio 6-32
- G**
Gasolina 3-16
- H**
Holgura de la válvula 6-16
- Horquilla delantera, comprobación 6-29
- I**
Identificación de averías 6-37
Indicador multifunción 3-4
Información relativa a la seguridad 1-1
Interruptor de arranque 3-12
Interruptor de intermitencia 3-12
Interruptor de la bocina 3-12
Interruptor de paro del motor 3-12
Interruptor de ráfagas 3-11
Interruptores de la luz de freno 6-20
Interruptores del manillar 3-11
Interruptor principal/Bloqueo
de la dirección 3-1
- J**
Juego de herramientas 6-2
Juego de la cadena de transmisión 6-23
Juego libre de la maneta
de embrague, ajuste 6-19
Juego libre de la maneta del freno,
comprobación 6-20
Juego libre del puño del acelerador,
comprobación 6-15
- L**
Líquido de freno, comprobación 6-22
Líquido de frenos, cambio 6-23
Líquido refrigerante 6-12
Luces indicadoras y de aviso 3-2
Luz de aviso de avería del motor 3-3
Luz de aviso del ABS 3-3
Luz de aviso de la presión del aceite 3-2
Luz de freno/piloto trasero 6-35
Luz de posición 6-34
Luz indicadora de intermitencia 3-2
Luz indicadora de la luz de carretera 3-2
Luz indicadora de la
sincronización del cambio 3-4
Luz indicadora de punto muerto 3-2
- M**
Maneta de embrague 3-12
Maneta de freno 3-13
Manetas de freno y embrague,
comprobación y engrase 6-27
Mantenimiento, sistema
de control de emisiones 6-3
Mantenimiento y engrase, periódicos 6-5
- N**
Neumáticos 6-16
Número de identificación
del vehículo 9-1

Número de serie del motor	9-1
Números de identificación	9-1

P

Pastillas de freno delantero y trasero, comprobación.....	6-21
Pedal de cambio	3-13
Pedal de freno	3-14
Pedales de freno y cambio, comprobación y engrase	6-27
Pivotes del basculante, engrase	6-28
Portacascos	3-20
Puño del acelerador y cable, comprobación y engrase	6-26

R

Registro de los datos, vehículo.....	9-3
Rodaje del motor.....	5-4
Ruedas	6-18

S

Sistema de corte del circuito de encendido	3-23
Situación de las piezas	2-1
Soportes de la correa del equipaje	3-22

T

Tapón del depósito de gasolina.....	3-15
Tubo de desbordamiento del depósito de gasolina.....	3-18



PRINTED IN INDONESIA
2017.06